

# MANUAL

# Salente

MODEL

SlimFit

VERSION / DATE

IV. / 12. 1. 2025



CZ

SK

EN

HU

RO

DE

IT

## Obsah / Content / Tartalom / Conținut / Inhaltsübersicht / Indice

Česky .....	4
Slovensky .....	16
English .....	28
Magyar .....	40
Română .....	52
Deutsch .....	64
Italiano .....	77

CZ

SK

EN

HU

RO

DE

IT

## Obsah

Úvod.....	4
NEJAKTUÁLNĚJŠÍ VERZE UŽIVATELSKÉHO MANUÁLU .....	4
BEZPEČNOSTNÍ UPOZORNĚNÍ A POKYNY .....	4
OBSAH BALENÍ .....	6
POPIS ČÁSTÍ.....	7
SPECIFIKACE .....	8
PRINCIP MĚŘENÍ .....	8
OBSLUHA.....	9
PROPOJENÍ VÁHY S APLIKACÍ .....	11
CHYBOVÁ HLÁŠENÍ.....	13
VÝMĚNA BATERIÍ.....	13
ČIŠTĚNÍ A ÚDRŽBA .....	13

- Před uvedením tohoto výrobku do provozu, si prosím, pečlivě přečtěte celý tento uživatelský manuál až do jeho konce, a to i v případě, že jste z minulosti již obeznámeni s používáním výrobku podobného typu.
- Uschovejte tento uživatelský manuál pro případ další potřeby – je nedílnou součástí výrobku a může obsahovat důležité pokyny k uvedení výrobku do provozu, k jeho obsluze a péči o něj.
- Zajistěte, aby si i ostatní osoby, které budou tento výrobek používat, přečetly tento uživatelský manuál.
- Jestliže tento výrobek předáte, darujete nebo prodáte dalším osobám, předejte jim společně s tímto výrobkem i tento uživatelský manuál a upozorněte je na nutnost jeho přečtení.
- Po dobu záruky doporučujeme uschovat originální balení výrobku - výrobek tak bude chráněn nejlepším možným způsobem při případné přepravě.

**NEJAKTUÁLNĚJŠÍ VERZE UŽIVATELSKÉHO MANUÁLU**

Vzhledem k neustále probíhajícím inovacím výrobků značky Salente a změnám v legislativě najdete vždy nejaktuálnější verzi tohoto uživatelského manuálu na webových stránkách [www.salente.eu](http://www.salente.eu) nebo jednoduchým naskenováním níže zobrazeného QR kódu mobilním telefonem:

**BEZPEČNOSTNÍ UPOZORNĚNÍ A POKYNY**

- Výrobek používejte pouze tak, jak je uvedeno v tomto uživatelském manuálu.
- Tento výrobek mohou používat děti ve věku 8 let a starší a osoby se sníženými fyzickými, smyslovými nebo mentálními schopnostmi nebo nedostatkem zkušeností a znalostí, pokud jsou pod dozorem nebo byly poučeny o používání spotřebiče bezpečným způsobem a rozumí případným nebezpečím.
- Čištění a údržbu prováděnou uživatelem nesmějí provádět děti bez dozoru.

- Výrobek pečlivě vybalte a dejte pozor, abyste nevyhodili žádnou část obalového materiálu dříve, než najdete všechny součásti výrobku.
- Před prvním použitím odstraňte z výrobku všechny obaly a marketingové materiály.
- Pokud bude výrobek používán v blízkosti dětí, dbejte zvýšené opatrnosti. Výrobek vždy umísťujte mimo jejich dosah. Děti by měly být pod dozorem, aby bylo zajištěno, že si s výrobkem nebudou hrát.
- Nedovolte, aby byl výrobek používán jako hračka.
- Výrobek vždy instalujte na rovné, tvrdé, suché a stabilní místo.
- Výrobek nikdy nepokládejte na nakloněné plochy.
- Nepoužívejte výrobek jinak, než je popsáno v tomto uživatelském manuálu.
- Výrobek je určen pro použití v domácnostech, kancelářích a podobných prostorách. Nepoužívejte jej pro komerční, lékařské nebo jiné účely.
- Výrobek není určen pro nepřetržitý provoz.
- Výrobek je určen pro použití v interiéru, nepoužívejte jej venku.
- Výrobek nepoužívejte v dosahu silného elektromagnetického pole (např. mikrovlnná trouba).
- Nikdy nepoužívejte příslušenství, které není s tímto výrobkem dodáváno nebo pro něj není určeno.
- V žádném případě neopravujte výrobek sami a neprovádějte na něm žádné úpravy! Veškeré opravy a seřízení tohoto výrobku svěřte odborné firmě/servisu. Zásahem do výrobku během platnosti záruky se vystavujete riziku ztráty záručních plnění.
- Výrobkem netřeste a dbejte, aby vám neupadl na zem.
- Nikdy výrobek nepoužívejte, pokud nepracuje správně, pokud upadl na zem a poškodil se nebo pokud spadl do vody. V takovém případě jej svěřte do opravy odborné firmě/servisu.
- Výrobek používejte a uchovávejte mimo dosah výbušných plynů, vznětlivých, hořlavých a těkavých látek (rozpouštědla, laky, lepidla atd.).
- Výrobek nevystavujte extrémním teplotám, přímému slunečnímu záření, nadměrné vlhkosti (např. sauna) a neumísťujte jej do nadměrně prašného prostředí.
- Výrobek neumísťujte do blízkostí topných těles, otevřeného ohně a jiných spotřebičů nebo zařízení, která jsou zdroji tepla.
- Nepoužívejte výrobek k jiným účelům, než pro které je určen.
- Výrobek nepostříkujte ani neoplachujte vodou ani jinou tekutinou, neponořujte jej do vody ani jiné tekutiny, a to ani částečně.
- Než vstoupíte na vážící plochu, ujistěte se, že její povrch není mokrá nebo vlhký a že nemáte mokrá chodidla. V opačném případě hrozí nebezpečí uklouznutí a úrazu.

- Na váhu neskákejte a nepřekračujte její maximální váživost. Jinak by mohlo dojít k jejímu poškození.
- Děti mladší 10 let a osoby starší 100 let mohou používat tento výrobek pouze v režimu vážení hmotnosti.
- Výrobce neodpovídá za škody způsobené nesprávným použitím spotřebiče a jeho příslušenství.
- Pokud nebudete výrobek používat delší dobu (více než 3 měsíce), vyjměte z něj baterie, jinak hrozí jejich vytečení do bateriového prostoru a nenávratnému poškození výrobku.
- Baterie uchovávejte mimo dosah dětí. V jejich přítomnosti mohou představovat nebezpečí. Pokud by dítě baterii spolklo, okamžitě vyhledejte lékařskou pomoc.
- Výrobek nepoužívejte k odkládání předmětů a při jeho skladování zajistěte, že na něm nebudou umístěné žádné další předměty.
- Výrobek udržujte v čistotě. Při čištění dbejte pokynů uvedených v kapitole Čištění a údržba.
- Čištění a údržbu prováděnou uživatelem nesmějí provádět děti, pokud nejsou starší 8 let a pod dozorem. Děti mladší 8 let se musí držet mimo dosah výrobku.

## **OBSAH BALENÍ**

- Chytrá osobní váha
- Mikrotužková AAA alkalická baterie (3 ks)
- Návod k obsluze

## POPIS ČÁSTÍ

### Váha:

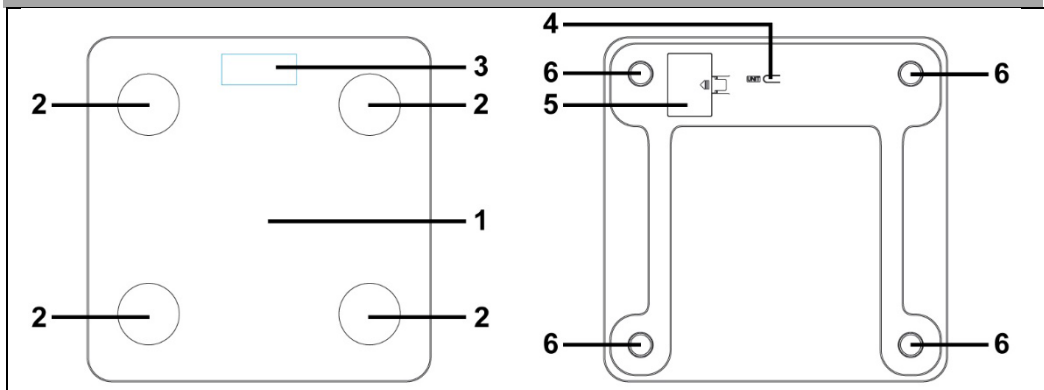

1) Vážicí plocha

2) Nášlapné senzory (elektrody)

3) Digitální displej

4) Tlačítko pro přepínání jednotek (kg/lb/st)

5) Krytka bateriového prostoru

6) Protiskluzové nožky s integrovanými vážicími senzory

### Displej:

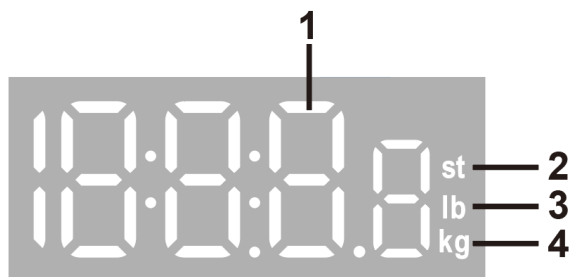

1) Ukazatel naměřené hodnoty hmotnosti

2) Indikace jednotky hmotnosti v imperiální soustavě (st)

3) Indikace jednotky hmotnosti v imperiální soustavě (lb)

4) Indikace jednotky hmotnosti v metrické soustavě (kg)

## SPECIFIKACE

- Max. váživost 180 kg
- Rozlišení 100 g
- Měření a analýza 15 parametrů (hmotnost, BMI index, % podíl tuku, svalstva, vody atd.)
- Ukládání historie dat do mobilní aplikace MovingLife s podporou 23 jazyků (CZ, SK, EN, DE, HU, PL, RO atd.)
- Podpora iOS (Apple) od verze 8.0 a Android od verze 4.3
- Možnost spárování až 8 mobilních zařízení
- Možnost propojení s Apple Health a Fitbit
- Podsvícený MagicVision displej s extra velkými číslicemi (výška 2,1 cm)
- 4 vysoce precizní „StrainGauge“ vážící senzory
- Vážící plocha z 5 mm silného bezpečnostního skla
- Funkce Double AutoOn (automatické zapnutí váhy při vstupu na vážící plochu a okamžité zahájení vážení)
- Možnost volby jednotek v metrické nebo imperiální měrné soustavě (kg, lb, st)
- BatterySaver (automatické vypnutí váhy po 30 sekundách nečinnosti)
- Varovná indikace překročení max. vážící kapacity váhy
- Varovná indikace nutnosti výměny baterie
- Rozsah měření tělesného tuku: 4-75 %
- Přesnost měření tělesného tuku: 0,1 %
- Rozsah měření vody v těle: 15-66,5 %
- Přesnost měření vody v těle: 0,1 %
- Rozsah měření svalové tkáně: 23-91 %
- Přesnost měření svalové tkáně: 0,1 %
- Rozsah měření kostní tkáně: 1-6 %
- Přesnost měření kostní tkáně: 0,1 %
- Přesnost výpočtu doporučeného denního příjmu kalorií (BMR): 1 kcal
- Napájení: 3x 1,5 V mikrotužková alkalická baterie AAA (součást balení)
- Certifikace CE, RoHS
- Rozměry (š × h × v): 28 × 28 × 2,2 cm
- Hmotnost (bez baterií): 1108 g

## PRINCIP MĚŘENÍ

Tato váha používá k měření a analýze tělesných parametrů (podílu kostní, tukové a svalové tkáně, vody v těle atd.) tzv. bioimpedanční analýzu (BIA) pracující na principu slabého elektrického impulzu vyslaného přes nášlapné senzory (elektrody) váhy do lidského těla. Software zabudovaný ve váze vyhodnotí měření na základě odlišnosti elektrické impedance jednotlivých tkání jejich vzájemný podíl v těle.



Svalstvo obsahuje cca 90% vody a tuková tkáň 45% vody. Procentuální součet tedy může přesahovat 100% a z tohoto důvodu nelze naměřené hodnoty sčítat, protože svalstvo i tuk obsahují vodu.

## OBSLUHA

### Důležitá upozornění:

- V případě umístění váhy na nerovný nebo měkký povrch (např. koberec), může dojít k nepřesnostem vážení (váha může zobrazovat vyšší nebo nižší hodnoty).
- Použití režimu analýzy tělesných parametrů (tzn. vážení naboso na senzorech) se nedoporučuje:
  - těhotným ženám
  - osobám s implantovaným kardiostimulátorem nebo jiným lékařským implantátem
  - osobám se symptomy edému (otoku)
  - osobám podstupujícím léčbu dialýzou

## Příprava k vážení

### Upozornění:

Baterie jsou již z výroby vloženy v bateriovém prostoru. Aby se zabránilo vybití baterií při transportu z výroby k zákazníkovi, jsou baterie chráněny izolačním páskem s nápisem „REMOVE BEFORE USE“, který je potřeba před prvním použitím tahem z bateriového prostoru odstranit.

1. Po odstranění izolačního pásku váhu postavte na rovný, suchý a tvrdý povrch.
2. Na displeji se krátce objeví symbol „8888“ indikující stabilizaci vážících senzorů do režimu vážení.
3. Poté, co se na displeji zobrazí hodnota „0.0 kg“ je možné započít vážení.
4. V případě potřeby přepněte jednotky přepínačem ve spodní části váhy (váha je z výroby nastavena na metrické jednotky, resp. vážení v kilogramech).
5. Naměřená hmotnost zůstává na displeji zobrazena po dobu 10 sekund i po sestoupení z váhy.

### Poznámky:

- Váha je z výroby přednastavena na vážení v kilogramech (na displeji se vedle naměřené hmotnosti zobrazí symbol „kg“).
- Váha je vybavena funkcí „Double Auto On“, kdy se sama automaticky zapne, jakmile na ni vstoupíte a zároveň začne ihned vážit hmotnost.

## Režim vážení hmotnosti

V tomto režimu váží váha pouze hmotnost.

1. Na váhu nastupte chodidly tak, aby se celá plocha chodidel dotýkala vážící plochy. Nestůjte pouze na špičkách ani na patách, nenaklánějte se a stůjte nehnutě až do zobrazení výsledné hmotnosti na displeji.
2. Průběh vážení je signalizován trojitým probliknutím hodnoty na displeji.
3. Výsledná hmotnost zůstává zobrazená ještě 10 sekund. Pak se displej automaticky vypne a po dalších 20 sekundách nečinnosti se automaticky vypne i celé váha.

### Upozornění:

- Vážení hmotnosti doporučujeme provádět pokud možno vždy na stejné podložce/podlaze a vždy ve stejnou denní dobu, ideálně hned ráno na lačno – tak bude dosaženo srovnatelných výsledků.

## Režim vážení hmotnosti s měřením tělesných parametrů

V tomto režimu váží váha hmotnost a zároveň vyhodnocuje tělesné parametry a na váze je potřeba během vážení stát bosými chodidly tak, aby se špička dotýkala horního a pata spodního nášlapného senzoru.

1. Na váhu nastupte bosými chodidly tak, aby se celá plocha chodidel dotýkala vážící plochy. Nestůjte pouze na špičkách ani na patách, nenaklánějte se a stůjte nehnutě až do zobrazení výsledné hmotnosti na displeji.
2. Průběh vážení je signalizován postupným probliknutím čtyř znaků „o“ pod hmotnostní hodnotou na displeji.
3. Výsledná hmotnost zůstává zobrazená ještě 10 sekund. Pak se displej automaticky vypne a po dalších 20 sekundách nečinnosti se automaticky vypne i celé váha.
4. Hodnoty jsou dále přeneseny do aplikace, kde jsou analyzovány a zobrazeny.

### Upozornění:

- Měření tělesných parametrů (vyjma hmotnosti) nedoporučujeme ihned po probuzení, jelikož tělo je po spánku dehydratováno. Stejně tak nedoporučujeme měření např. bezprostředně po sportovním výkonu nebo při drastických redukčních dietách.
- Mokrý, špinavý chodidla nebo chodidla natřená krémem mohou zkreslit výsledky měření tělesných parametrů nebo je dokonce zcela znemožnit.

## PROPOJENÍ VÁHY S APLIKACÍ

Tato váha umožňuje přenos, analýzu a zobrazení všech naměřených hodnot do mobilní aplikace MovingLife. Hodnoty se do aplikace přenášejí pomocí Bluetooth.

### Sdílení Váhy s více uživateli

1. Otevřít aplikaci > Já > Váha s WiFi > Sdílet QR kód
2. V dalším kroku naskenuje QR kód druhý uživatel, aby došlo k propojení.
3. Podpora až osmi uživatelů zároveň

### Jak spárovat mobilní telefon s chytrou váhou

Zapněte Bluetooth a připojte zařízení k internetu (pomocí 4G nebo Wi-Fi), spusťte aplikaci MovingLife, zadejte Účet→Moje zařízení→Přidat zařízení. Pak vyberte příslušné zařízení a spárujte je.

#### Účet:

1. Lokální
  - a. Není nutná registrace, veškeré údaje zůstanou pouze ve Vašem zařízení. Pokud aplikaci odinstalujete, nebo začnete používat jiné zařízení o data přijedete.
2. Cloud
  - a. Přepnutím přepínače do polohy zapnuto, se můžete zaregistrovat do Cloudu a data z aplikace vám zde zůstanou i v případě výměny vašeho zařízení.

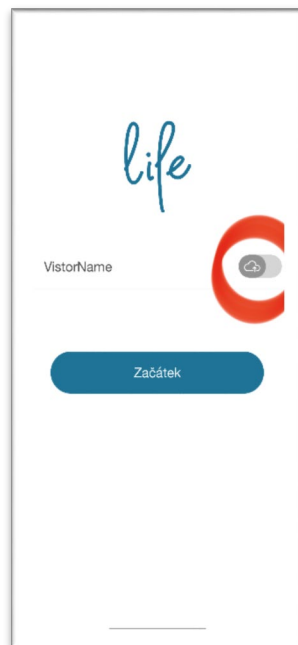

Pro správnou funkci aplikace a počítání zdravotních funkcí je nutné vyplnit základní údaje o uživateli, na které se Vás během úvodního nastavení aplikace zeptá. Aplikaci lze propojit s aplikací Apple Zdraví (Health), nebo Google Fit, synchronizaci lze povolit v aplikaci: „Já“→“Nastavení“ a zvolte dle vašeho zařízení Google Fit nebo Apple Zdraví

## Spárování se nepodařilo

Zkontrolujte, prosím následující položky:

- 1) Ověřte, zda operační systém mobilního telefonu a verze Bluetooth splňují podmínky.
- 2) Postavte se na váhu a zkontrolujte, zda se displej rozsvítil. Pokud ne, vyměňte včas baterie.
- 3) Ověřte, zda váš mobilní telefon disponuje funkcí Bluetooth.
- 4) Pokud jsou všechny výše uvedené položky v pořádku, restartujte aplikaci nebo restartujte telefon.

### Upozornění:

Aplikace vyžaduje podporu technologie Bluetooth verzi 4.2 a u mobilních telefonů operační systém Apple iOS 12.5 a vyšší nebo Android 9.0 a vyšší.



### Upozornění:

- V případě umístění váhy na nerovný nebo měkký povrch (např. koberec), může dojít k nepřesnostem vážení (váha může zobrazovat vyšší nebo nižší hodnoty).
- Mokrý, špinavý chodidla nebo chodidla natřená krémem mohou zkreslit výsledky měření tělesných parametrů nebo je dokonce zcela znemožnit.
- Měření tělesných parametrů nedoporučujeme ihned po probuzení, jelikož tělo je po spánku dehydratováno. Stejně tak nedoporučujeme měření např. bezprostředně po sportovním výkonu nebo při drastických redukčních dietách.
- Odchytky měřené tělesných parametrů mohou být větší u dětí do věku 10 let, osob starších 70 let a profesionálních sportovců.
- Naměřené hodnoty tělesných parametrů jsou pouze orientační a nelze z nich vyvozovat lékařské závěry. Pokud se výsledky výrazně liší od normálu, doporučujeme konzultovat tento stav s výživovým poradcem nebo lékařem.
- Vámi nastavená jednotka hmotnosti zůstává uchovaná ve vnitřní paměti váhy i po jejím vypnutí a opětovném zapnutí. Výjimkou je vyjmutí nebo výměna baterie, kdy váha po opětovném zapnutí zobrazuje jednotku pro vážení hmotnosti v gramech (na displeji se zobrazí symbol g).

## Možnosti vypnutí váhy

Pokud zůstane váha déle jak 10 sekund v nečinnosti, dojde k automatickému vypnutí displeje. Po 30 sekundách nečinnosti dojde k automatickému vypnutí celé váhy.

## CHYBOVÁ HLÁŠENÍ

**Lo** ... indikace nízkého stavu baterií. Vyměňte baterie za nové.

**Err** ... došlo k překročení maximální váživosti (180 kg). Ihned sestupte z váhy, jinak může dojít k nenávratnému poškození vážících senzorů nebo celého výrobku.

**-Err** ... senzory váhy byly před zapnutím zatíženy. Vyčkejte cca 2 sekundy, než se váha sama vynuluje.

**C** ... došlo k chybě vážení. Opakujte vážení.

## VÝMĚNA BATERIÍ

1. Otevřete krytku bateriového prostoru ve spodní části váhy.
2. Vyjměte staré baterie a vložte do bateriového prostoru baterie nové. Dbejte přitom na správnou polaritu, která je vyznačena na dně bateriového prostoru.
3. Zavřete bateriový prostor zpětným zacvaknutím jeho krytky.

## Upozornění:

- Pro napájení váhy nepoužívejte dobíjecí baterie, jejich napětí nemusí být dostatečné pro napájení.
- Nekombinujte staré a nové baterie z důvodu jejich rozdílné zbytkové kapacity. Mohlo by dojít k předčasnému zobrazení chybové indikace nízkého stavu baterií a nutnosti výměny všech baterií.

## ČIŠTĚNÍ A ÚDRŽBA

- Nikdy nečistěte váhu pod tekoucí vodou, neoplachujte ji ani neponořujte do vody.
- Pro čištění vnějších částí váhy používejte jemný hadřík navlhčený ve vlažné vodě. Nepoužívejte drsné čisticí prostředky, ředidla nebo rozpouštědla, jinak by mohlo dojít k poškození povrchu váhy.



— **Likvidace:** Pokud informační leták, obal nebo štítek výrobku obsahují symbol přeškrtnuté popelnice, znamená to, že – v Evropské unii – všechny takto označené elektrické a elektronické výrobky, baterie a akumulátory musí být na konci své životnosti umístěny do kontejnerů pro tříděný odpad. Tyto výrobky nevyhazujte do netříděného komunálního odpadu.



## PROHLÁŠENÍ O SHODĚ

Tímto společnost Abacus Electric, s.r.o. prohlašuje, že tento výrobek splňuje požadavky norem a předpisů, které jsou relevantní pro daný typ zařízení a současně prohlašuje, že výrobek je v souladu se směrnicí 2014/53/EU. Úplné znění EU prohlášení o shodě je k dispozici na této internetové adrese: <http://ftp.salente.cz/ce>

Dovozce / Výrobce

**Abacus Electric, s.r.o.**

Planá 2, 370 01, Česká republika

e-mail: [helpdesk@salente.eu](mailto:helpdesk@salente.eu)

Vyrobeno v P.R.C.

Copyright © Abacus Electric, s.r.o.

[www.salente.eu](http://www.salente.eu)

Všechna práva vyhrazena.

Konstrukce a vzhled se mohou změnit bez předchozího upozornění.

## Obsah

Úvod .....	16
NAJAKTUÁLNEJŠIU VERZIU POUŽÍVATEĽSKEJ PRÍRUČKY .....	16
BEZPEČNOSTNÉ UPOZORNENIA A POKYNY .....	16
OBSAH BALENIA .....	18
POPIS DIELOV .....	19
ŠPECIFIKÁCIE .....	20
PRINCÍP MERANIA.....	20
OBSLUHA.....	21
PREPOJENIE VÁHY S APLIKÁCIOU .....	23
CHYBOVÉ HLÁSENIA.....	25
VÝMENA BATÉRIE.....	25
ČISTENIE A ÚDRŽBA .....	25

- Pred uvedením tohto výrobku do prevádzky si pozorne prečítajte celý návod na použitie až do konca, a to aj v prípade, že ste s používaním podobného typu výrobku oboznámení už v minulosti.
- Tento návod na obsluhu si uschovajte pre budúce použitie - je neoddeliteľnou súčasťou výrobku a môže obsahovať dôležité pokyny na uvedenie do prevádzky, obsluhu a starostlivosť o výrobok.
- Uistite sa, že si tento návod na použitie prečítali aj ďalšie osoby, ktoré budú tento výrobok používať.
- Ak tento výrobok darujete, venujete alebo predávate iným osobám, dajte im spolu s týmto výrobkom aj tento návod na použitie a upozornite ich, aby si ho prečítali.
- Počas záručnej doby odporúčame uschovať originálny obal výrobku - tak bude výrobok pri preprave čo najlepšie chránený.

**NAJAKTUÁLNEJŠIU VERZIU POUŽÍVATEĽSKEJ PRÍRUČKY**

Vzhľadom na neustále inovácie produktov spoločnosti Salente a zmeny v legislatíve nájdete vždy najaktuálnejšiu verziu tejto používateľskej príručky na webovej stránke [www.salente.eu](http://www.salente.eu) alebo jednoduchým naskenovaním nižšie uvedeného QR kódu pomocou mobilného telefónu:

**BEZPEČNOSTNÉ UPOZORNENIA A POKYNY**

- Výrobok používajte len tak, ako je uvedené v tejto používateľskej príručke.
- Tento výrobok môžu používať deti vo veku od 8 rokov a osoby so zníženými fyzickými, zmyslovými alebo mentálnymi schopnosťami alebo s nedostatkom skúseností a znalostí, ak sú pod dohľadom alebo boli poučené o bezpečnom používaní spotrebiča a rozumejú možným nebezpečenstvám.
- Čistenie a údržbu používateľom nesmú vykonávať deti bez dozoru.



- Výrobok opatrne rozbaľte a dávajte pozor, aby ste nevyhodili žiadnu časť obalového materiálu skôr, ako nájdete všetky súčasti výrobku.
- Pred prvým použitím odstráňte z výrobku všetky obaly a marketingové materiály.
- Ak sa výrobok bude používať v blízkosti detí, dbajte na zvýšenú opatrnosť. Vždy umiestnite výrobok mimo ich dosahu. Deti by mali byť pod dohľadom, aby sa s výrobkom nehrali.
- Nedovoľte, aby sa výrobok používal ako hračka.
- Výrobok vždy inštalujte na rovné, tvrdé, suché a stabilné miesto.
- Výrobok nikdy neumiestňujte na šikmé plochy.
- Nepoužívajte výrobok inak, ako je popísané v tejto používateľskej príručke.
- Výrobok je určený na použitie v domácnostiach, kanceláriách a podobných priestoroch. Nepoužívajte ho na komerčné, lekárske ani iné účely.
- Výrobok nie je určený na nepretržitú prevádzku.
- Tento výrobok je určený na použitie v interiéri, nepoužívajte ho v exteriéri.
- Nepoužívajte výrobok v dosahu silného elektromagnetického poľa (napr. mikrovlnná rúra).
- Nikdy nepoužívajte príslušenstvo, ktoré sa nedodáva s týmto výrobkom alebo nie je preň určené.
- Nikdy výrobok sami neopravujte ani na ňom nevykonávajte žiadne úpravy! Všetky opravy a úpravy tohto výrobku zverte odbornej firme/servisu. Zásahom do výrobku počas platnosti záruky sa vystavujete riziku straty záručných výhod.
- Výrobkom netraste a dbajte na to, aby nespadol na zem.
- Výrobok nikdy nepoužívajte, ak nefunguje správne, ak spadol na zem a poškodil sa alebo ak spadol do vody. V takom prípade ho dajte opraviť odbornej firme/servisu.
- Výrobok používajte a skladujte mimo dosahu výbušných plynov, horľavých, horľavých a prchavých látok (rozpušťačlá, farby, lepidlá atď.).
- Nevystavujte výrobok extrémnym teplotám, priamemu slnečnému žiareniu, nadmernej vlhkosti (napr. sauna) ani ho neumiestňujte do príliš prašného prostredia.
- Výrobok neumiestňujte do blízkosti ohrievačov, otvoreného ohňa alebo iných spotrebičov či zariadení, ktoré sú zdrojom tepla.
- Nepoužívajte výrobok na iné účely, než na ktoré je určený.
- Výrobok nestriekajte ani neoplachujte vodou alebo inou tekutinou, ani ho neponárajte do vody alebo inej tekutiny, a to ani čiastočne.
- Pred vstupom na vážiaci povrch sa uistite, že povrch nie je mokrý alebo vlhký a že vaše nohy nie sú mokré. V opačnom prípade hrozí riziko pošmyknutia a zranenia.

- Na váhu neskáčte a neprekračujte jej maximálnu váživosť. V opačnom prípade by mohlo dôjsť k jeho poškodeniu.
- Deti mladšie ako 10 rokov a osoby staršie ako 100 rokov môžu tento výrobok používať len v režime váženia.
- Výrobca nezodpovedá za škody spôsobené nesprávnym používaním spotrebiča a jeho príslušenstva.
- Ak nebudete výrobok používať dlhší čas (viac ako 3 mesiace), vyberte z neho batérie, inak hrozí, že vytečú do priestoru pre batérie a výrobok sa nenávratne poškodí.
- Batérie uchovávajte mimo dosahu detí. V ich prítomnosti môžu predstavovať nebezpečenstvo. Ak dieťa batériu prehltnie, okamžite vyhľadajte lekársku pomoc.
- Nepoužívajte výrobok na ukladanie predmetov a dbajte na to, aby sa na výrobok pri ukladaní neukladali žiadne iné predmety.
- Udržujte výrobok v čistote. Pri čistení postupujte podľa pokynov v kapitole Čistenie a údržba.
- Čistenie a údržbu používateľom nesmú vykonávať deti, pokiaľ nemajú najmenej 8 rokov a nie sú pod dozorom. Deti mladšie ako 8 rokov sa musia od výrobku držať ďalej.

## **OBSAH BALENIA**

- Inteligentná osobná váha
- Alkalické mikrotužkové batérie AAA (3 ks)
- Návod na obsluhu

## POPIS DIELOV

### Váha:

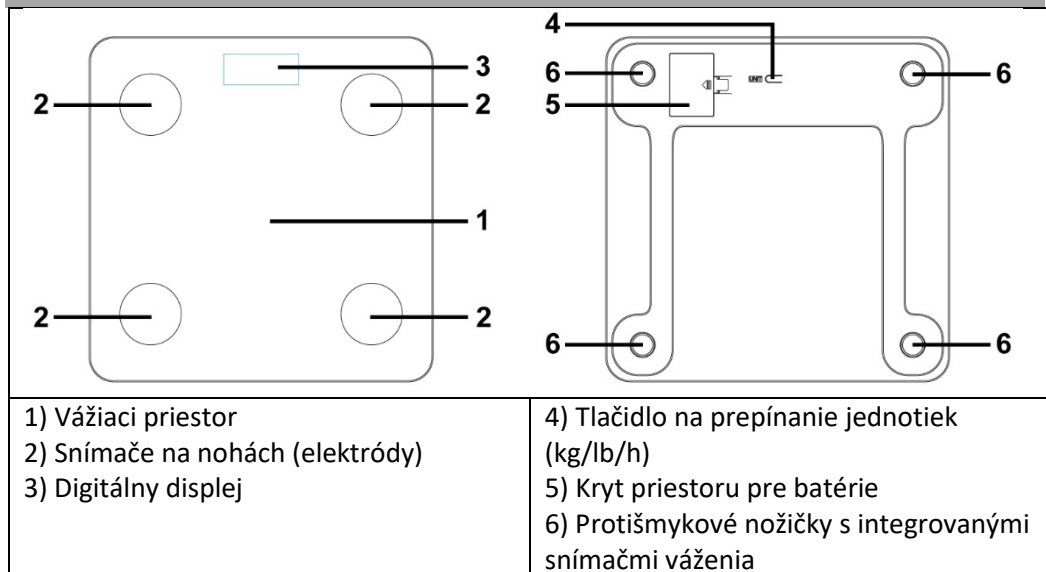

### Displej:

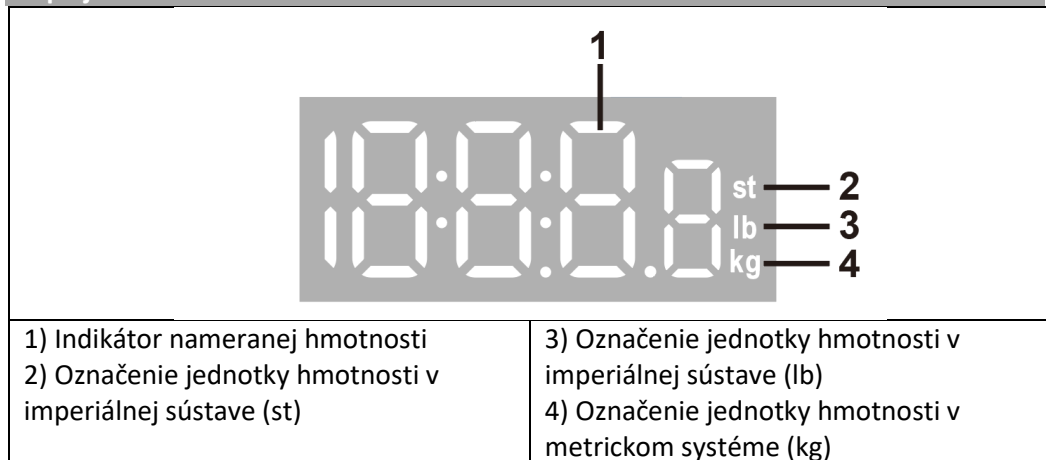

## ŠPECIFIKÁCIE

- Maximálna nosnosť 180 kg
- Rozlíšenie 100 g
- Meranie a analýza 15 parametrov (hmotnosť, index BMI, % tuku, svalov, vody atď.)
- Ukladanie histórie údajov v mobilnej aplikácii MovingLife s podporou 23 jazykov (CZ, SK, EN, DE, HU, PL, RO atď.)
- Podpora iOS (Apple) od verzie 8.0 a Android od verzie 4.3
- Spárovať možno až 8 mobilných zariadení
- Prepojenie so službami Apple Health a Fitbit
- Podsvietený displej MagicVision s mimoriadne veľkými číslicami (výška 2,1 cm)
- 4 vysoko presné váhové senzory "StrainGauge"
- Vážiaca plocha z 5 mm hrubého bezpečnostného skla
- Funkcia Double AutoOn (automatické zapnutie váhy pri vstupe do priestoru váženia a okamžité spustenie váženia)
- Výber metrických alebo imperiálnych jednotiek (kg, lb, st)
- BatterySaver (automatické vypnutie váhy po 30 sekundách nečinnosti)
- Upozornenie na prekročenie maximálnej váživosti váhy
- Upozornenie na potrebu výmeny batérie
- Rozsah merania telesného tuku: 4-75 %
- Presnosť merania telesného tuku: 0,1 %
- Rozsah merania vody v tele: 15-66,5 %
- Presnosť merania vody v tele: 0,1 %
- Rozsah merania svalového tkaniva: 23-91 %
- Presnosť merania svalového tkaniva: 0,1 %
- Rozsah merania kostného tkaniva: 1-6 %
- Presnosť meraní kostného tkaniva: 0,1 %
- Presnosť výpočtu odporúčaného denného príjmu kalórií (BMR): 1 kcal
- Napájanie: 3x 1,5 V mikro alkalické batérie AAA (sú súčasťou balenia)
- Certifikácia CE, RoHS
- Rozmery (š × v × h): 28 × 28 × 2,2 cm
- Hmotnosť (bez batérií): 1108 g

## PRINCÍP MERANIA

Táto váha využíva bioimpedančnú analýzu (BIA) na meranie a analýzu telesných parametrov (percento kostí, tukového a svalového tkaniva, vody v tele atď.) na princípe slabého elektrického impulzu vysielaného cez nožné senzory (elektrody) váhy do ľudského tela. Softvér zabudovaný vo váhe vyhodnocuje merania na základe rozdielu v elektrickej impedancii jednotlivých tkanív a ich relatívneho podielu na tele.

Svaly obsahujú približne 90 % vody a tukové tkanivo 45 % vody. Preto môže percentuálny súčet presiahnuť 100 % a z tohto dôvodu sa merania nemôžu sčítať, pretože svaly aj tuk obsahujú vodu.

## OBSLUHA

### Dôležité upozornenia:

- Ak je váha umiestnená na nerovnom alebo mäkkom povrchu (napr. na koberci), môže dôjsť k nepresnostiam pri vážení (váha môže ukazovať vyššie alebo nižšie hodnoty).
- Používanie režimu analýzy telesných parametrov (t. j. váženie naboso na senzoch) sa neodporúča:
  - tehotné ženy
  - osoby s kardioštimulátorom alebo iným lekárskeym implantátom.
  - ľudia s príznakmi edému (opuchu)
  - osoby podstupujúce dialyzačnú liečbu

## Príprava na váženie

### Varovanie:

Batérie sú v priehradke na batérie vložené už z výroby. Aby sa zabránilo vybitiu batérií počas prepravy z výroby k zákazníkovi, sú batérie chránené izolačným prúžkom s nápisom "REMOVE BEFORE USE", ktorý sa musí pred prvým použitím vytiahnuť z priestoru pre batérie.

1. Po odstránení izolačnej pásky položte váhu na rovný, suchý a tvrdý povrch.
2. Na displeji sa na krátko zobrazí symbol "8888", ktorý signalizuje stabilizáciu váhových senzorov do režimu váženia.
3. Po zobrazení "0,0 kg" na displeji sa môže začať váženie.
4. V prípade potreby prepnite jednotky pomocou prepínača v spodnej časti váhy (váha je z výroby nastavená na metrické jednotky alebo váženie v kilogramoch).
5. Nameraná hmotnosť zostane na displeji 10 sekúnd aj po opustení váhy.

### Poznámky:

- Váha je z výroby prednastavená na váženie v kilogramoch (na displeji sa vedľa nameranej hmotnosti zobrazí symbol "kg").
- Váha je vybavená funkciou "Double Auto On", pri ktorej sa automaticky zapne, len čo na ňu stúpíte, a okamžite začne vážiť.

## Režim váženía hmotnosti

V tomto režime váha váži iba hmotnosť.

1. Na váhu stúpte nohami tak, aby sa celá plocha vašich chodidiel dotýkala vážiacej plochy. Nestojte len na špičkách alebo pätách, nenakláňajte sa a stojte pokojne, kým sa nezobrazí konečná hmotnosť.
2. Priebeh váženía je indikovaný trojitým blikaním hodnoty na displeji.
3. Výsledná hmotnosť zostane zobrazená 10 sekúnd. Potom sa displej automaticky vypne a po ďalších 20 sekundách nečinnosti sa automaticky vypne celá váha.

### Varovanie:

- Odporúčame vážiť na rovnakej podložke/podlahe a v rovnakom dennom čase, najlepšie hneď ráno na lačný žalúdok - dosiahnete tak porovnateľné výsledky.

## Režim váženía s meraním telesných parametrov

V tomto režime váha váži hmotnosť a zároveň vyhodnocuje telesné parametre a počas váženía je potrebné stáť na váhe bosými nohami tak, aby sa špička chodidla dotýkala horného a päta dolného snímača.

1. Na váhu stúpte bosými nohami tak, aby sa celá plocha chodidiel dotýkala vážiacej plochy. Nestojte len na špičkách alebo pätách, nenakláňajte sa a stojte pokojne, kým sa nezobrazí konečná hmotnosť.
2. Priebeh váženía je indikovaný postupným blikaním štyroch znakov "o" pod hodnotou hmotnosti na displeji.
3. Výsledná hmotnosť zostane zobrazená 10 sekúnd. Potom sa displej automaticky vypne a po ďalších 20 sekundách nečinnosti sa automaticky vypne celá váha.
4. Hodnoty sa potom prenású do aplikácie, kde sa analyzujú a zobrazia.

### Varovanie:

- Meranie telesných parametrov (okrem hmotnosti) sa neodporúča hneď po prebudení, pretože telo je po spánku dehydrované. Rovnako neodporúčame merania bezprostredne po športovom výkone alebo počas drastických redukčných diét.
- Mokrú, špinavú nohu alebo nohu pokrytú krémom môžu skresliť výsledky telesných meraní alebo ich dokonca znemožniť.

## PREPOJENIE VÁHY S APLIKÁCIOU

Táto váha umožňuje prenášať, analyzovať a zobrazovať všetky namerané hodnoty v mobilnej aplikácii MovingLife. Hodnoty sa do aplikácie prenášajú cez Bluetooth.

## Zdieľanie systému Libra s viacerými používateľmi

1. Otvoriť aplikáciu > Ja > Mierka pomocou WiFi > Zdieľať kód QR
2. V ďalšom kroku druhý používateľ naskenuje kód QR a vytvorí spojenie.
3. Podpora až ôsmich používateľov súčasne

## Ako spárovať mobilný telefón s inteligentnou váhou

Zapnite Bluetooth a pripojte zariadenie k internetu (pomocou 4G alebo Wi-Fi), spustite aplikáciu MovingLife a zadajte Konto→Moje zariadenie→Pridať zariadenie. Potom vyberte príslušné zariadenie a spárujte ich.

### Účet:

1. Miestne stránky
  - a. Nie je potrebná žiadna registrácia, všetky údaje zostanú len vo vašom zariadení. Ak aplikáciu odinštalujete alebo začnete používať iné zariadenie, prídete o údaje.
2. Cloud
  - a. Prepnutím prepínača do zapnutej polohy sa môžete zaregistrovať do cloudu a údaje z aplikácie tam zostanú aj po výmene zariadenia.

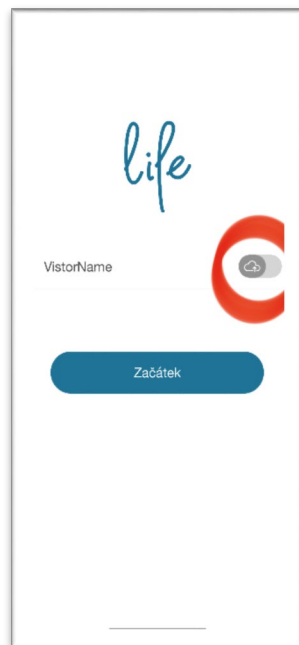

Aby aplikácia správne fungovala a počítala zdravotné funkcie, musíte vyplniť základné informácie o používateľovi, ktoré od vás aplikácia požaduje počas úvodného nastavenia. Aplikáciu možno prepojiť so službou Apple Health alebo Google Fit a v aplikácii možno povoliť synchronizáciu: "Ja"→"Nastavenia" a vyberte Google Fit alebo Apple Health v závislosti od vášho zariadenia.

## Párovanie zlyhalo

Skontrolujte nasledujúce položky:

- 1) Skontrolujte, či operačný systém a verzia Bluetooth vášho mobilného telefónu spĺňajú podmienky.
- 2) Postavte sa na váhu a skontrolujte, či sa displej rozsvietil. Ak nie, včas vymeňte batérie.
- 3) Uistite sa, že váš mobilný telefón má funkciu Bluetooth.
- 4) Ak sú všetky vyššie uvedené položky v poriadku, reštartujte aplikáciu alebo telefón.

### Varovanie:

Aplikácia vyžaduje podporu Bluetooth verzie 4.2 a pre mobilné telefóny systém Apple iOS 12.5 a novší alebo Android 9.0 a novší.



### Varovanie:

- Ak je váha umiestnená na nerovnom alebo mäkkom povrchu (napr. na koberci), môže dôjsť k nepresnostiam pri vážení (váha môže ukazovať vyššie alebo nižšie hodnoty).
- Mokrú, špinavú nohu alebo nohu pokrytú krémom môžu skresliť výsledky telesných meraní alebo ich dokonca znemožniť.
- Neodporúčame merať telesné parametre hneď po prebudení, pretože telo je po spánku dehydrované. Rovnako neodporúčame merania bezprostredne po športovom výkone alebo počas drastických redukčných diét.
- Rozdiely v nameraných telesných parametroch môžu byť väčšie u detí mladších ako 10 rokov, osôb starších ako 70 rokov a profesionálnych športovcov.
- Namerané hodnoty telesných parametrov sú len orientačné a nemožno z nich vyvodzovať žiadne lekárske závery. Ak sa výsledky výrazne líšia od normálu, odporúčame konzultáciu s odborníkom na výživu alebo lekárom.
- Nastavená jednotka hmotnosti zostáva uložená vo vnútornej pamäti váhy aj po jej vypnutí a opätovnom zapnutí. Výnimkou je prípad, keď sa pri vyberaní alebo výmene batérie váha po opätovnom zapnutí zobrazí jednotku pre vážení v gramoch (na displeji sa zobrazí symbol g).



## Možnosti vypnutia váhy

Ak váha zostane nečinná dlhšie ako 10 sekúnd, displej sa automaticky vypne. Po 30 sekundách nečinnosti sa celá váha automaticky vypne.

## CHYBOVÉ HLÁSENIA

**Lo...** indikácia slabej batérie. Vymeňte batérie za nové.

**Chyba...** bola prekročená maximálna kapacita váženia (180 kg). Okamžite z váhy vystúpte, inak môže dôjsť k nenávratnému poškodeniu snímačov váženia alebo celého výrobku.

**-Err...** snímače váhy boli načítané pred zapnutím. Počkajte približne 2 sekundy, kým sa váha sama vynuluje.

**C...** došlo k chybe pri vážení. Zopakujte váženie.

## VÝMENA BATÉRIE

1. Otvorte kryt priestoru na batérie v spodnej časti váhy.
2. Vyberte staré batérie a vložte nové batérie do priestoru pre batérie. Dbajte na správnu polaritu, ktorá je vyznačená na spodnej časti priestoru pre batérie.
3. Zatvorte priehradku na batérie zaklapnutím jej krytu.

## Varovanie:

- Na napájanie váhy nepoužívajte dobíjacie batérie, ich napätie nemusí byť dostatočné na napájanie váhy.
- Nekombinujte staré a nové batérie kvôli ich rozdielnej zostatkovej kapacite. Mohlo by dôjsť k predčasnemu zobrazeniu chybovej indikácie slabej batérie a k potrebe výmeny všetkých batérií.

## ČISTENIE A ÚDRŽBA

- Nikdy nečistite váhu pod tečúcou vodou, neoplachujte ju ani ju neponárajte do vody.
- Na čistenie vonkajšej strany váhy použite mäkkú handričku navlhčenú vlažnou vodou. Nepoužívajte drsné čistiace prostriedky, riedidlá ani rozpúšťadlá, inak môže dôjsť k poškodeniu povrchu vodného kameňa.



**— Likvidácia:** Ak informačný leták, obal alebo etiketa výrobku obsahuje symbol prečiarknutého koša, znamená to, že v Európskej únii sa všetky takto označené elektrické a elektronické výrobky, batérie a akumulátory musia po skončení ich životnosti umiestniť do nádob na separovaný odpad. Tieto výrobky nevyhadzujte do netriciedeného komunálneho odpadu.



## VYHLÁSENIE O ZHODE

Týmto spoločnosť Abacus Electric, s.r.o. prehlasuje, že tento výrobok spĺňa požiadavky noriem a predpisov, ktoré sú relevantné pre daný typ zariadenia a súčasne prehlasuje, že výrobok je v súlade so smernicou 2014/53/EU. Úplné znenie EÚ vyhlásenia o zhode je k dispozícii na tejto internetovej adrese:

<http://ftp.salente.cz/ce>

Dovozca / Výrobca

**Abacus Electric, s.r.o.**

Planá 2, 370 01, Česká republika

e-mail: [helpdesk@salente.eu](mailto:helpdesk@salente.eu)

Vyrobené v P.R.C.

Copyright © Abacus Electric, s.r.o.

[www.salente.eu](http://www.salente.eu)

Všetky práva vyhradené.

Dizajn a vzhľad sa môžu zmeniť bez predchádzajúceho upozornenia.

## Table of Contents

Home.....	28
THE MOST UP-TO-DATE VERSION OF THE USER MANUAL.....	28
SAFETY WARNINGS AND INSTRUCTIONS.....	28
PACKAGING CONTENT .....	30
DESCRIPTION OF PARTS.....	31
SPECIFICATIONS.....	32
PRINCIPLE OF MEASUREMENT .....	32
SERVICE.....	33
LINKING THE SCALE TO THE APP.....	35
ERROR MESSAGES.....	37
BATTERY CHANGE.....	37
CLEANING AND MAINTENANCE.....	37

WELCOME TO THE SALENTE FAMILY

- Before putting this product into operation, please read this entire user manual carefully through to the end, even if you are familiar with the use of a similar type of product in the past.
- Keep this user manual for future reference - it is an integral part of the product and may contain important instructions on commissioning, operation and care of the product.
- Make sure that other people who will use this product read this user manual.
- If you give, gift or sell this product to others, please give them this user manual together with this product and make them aware of the need to read it.
- During the warranty period, we recommend that you keep the original packaging of the product - this way the product will be protected in the best possible way in case of transport.

THE MOST UP-TO-DATE VERSION OF THE USER MANUAL

Due to Salente's ongoing product innovations and changes in legislation, you can always find the most up-to-date version of this user manual on the website [www.salente.eu](http://www.salente.eu) or by simply scanning the QR code shown below with your mobile phone:



SAFETY WARNINGS AND INSTRUCTIONS

- Use the product only as specified in this user manual.
- This product may be used by children aged 8 years and older and persons with reduced physical, sensory or mental abilities or lack of experience and knowledge, provided they are supervised or have been instructed in the safe use of the appliance and understand the potential hazards.
- Cleaning and maintenance by the user must not be carried out by unsupervised children.

- Unpack the product carefully and be careful not to throw away any part of the packaging material before you have found all the components of the product.
- Remove all packaging and marketing materials from the product before first use.
- Exercise extra caution if the product will be used around children. Always place the product out of their reach. Children should be supervised to ensure that they do not play with the product.
- Do not allow the product to be used as a toy.
- Always install the product on a flat, hard, dry and stable place.
- Never place the product on inclined surfaces.
- Do not use the product other than as described in this user manual.
- The product is designed for use in homes, offices and similar areas. Do not use it for commercial, medical or other purposes.
- The product is not intended for continuous operation.
- This product is designed for indoor use, do not use it outdoors.
- Do not use the product within the range of a strong electromagnetic field (e.g. microwave oven).
- Never use accessories that are not supplied with or intended for this product.
- Never repair the product yourself or make any modifications to it! Entrust all repairs and adjustments to this product to a professional company/service. Tampering with the product during the warranty period puts you at risk of losing warranty benefits.
- Do not shake the product and take care not to drop it on the ground.
- Never use the product if it is not working properly, if it has fallen on the ground and become damaged, or if it has fallen into water. In this case, have it repaired by a professional company/service.
- Use and store the product away from explosive gases, flammable, combustible and volatile substances (solvents, paints, adhesives, etc.).
- Do not expose the product to extreme temperatures, direct sunlight, excessive humidity (e.g. sauna) or place it in excessively dusty environments.
- Do not place the product near heaters, open flames or other appliances or equipment that are sources of heat.
- Do not use the product for purposes other than those for which it is intended.
- Do not spray or rinse the product with water or other liquid, or immerse it in water or other liquid, even partially.
- Before stepping onto the weighing surface, make sure that the surface is not wet or damp and that your feet are not wet. Otherwise, there is a risk of slipping and injury.
- Do not jump on the scale and do not exceed its maximum weighing capacity. Otherwise it could be damaged.

- Children under 10 years of age and persons over 100 years of age may only use this product in the weighing mode.
- The manufacturer is not liable for any damage caused by improper use of the appliance and its accessories.
- If you will not be using the product for a longer period of time (more than 3 months), remove the batteries from the product, otherwise there is a risk of them leaking into the battery compartment and irreparably damaging the product.
- Keep the batteries out of the reach of children. In their presence, they can pose a danger. If the child swallows the battery, seek medical attention immediately.
- Do not use the product to store objects and ensure that no other objects are placed on the product when storing it.
- Keep the product clean. When cleaning, follow the instructions in the Cleaning and Maintenance chapter.
- Cleaning and maintenance by the user must not be carried out by children unless they are at least 8 years old and supervised. Children under 8 years of age must stay away from the product.

#### **PACKAGING CONTENT**

- Smart personal scale
- AAA micro-core alkaline batteries (3 pcs)
- Operating Instructions

## DESCRIPTION OF PARTS

### Weight:

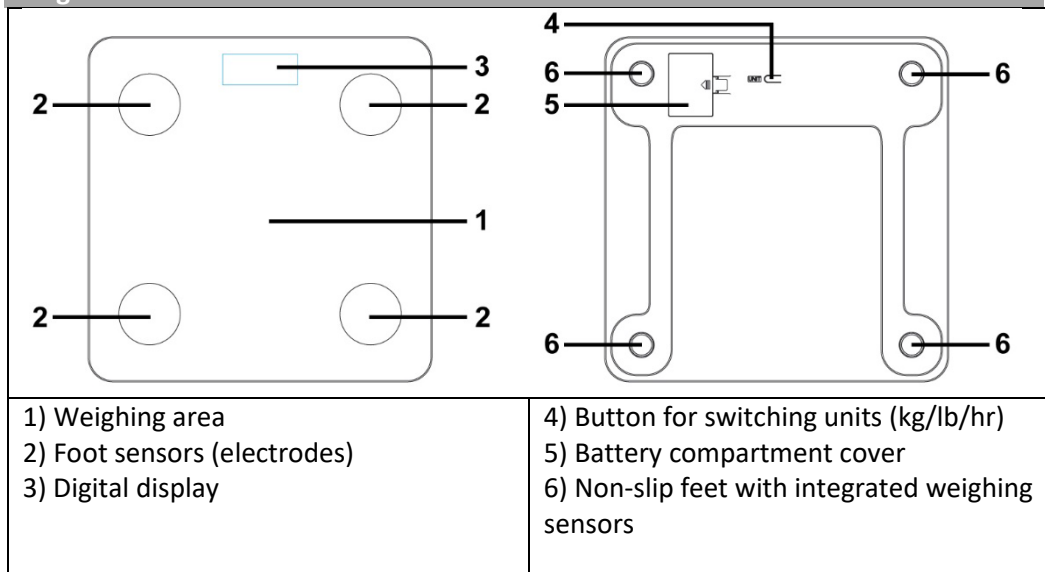

### Display:

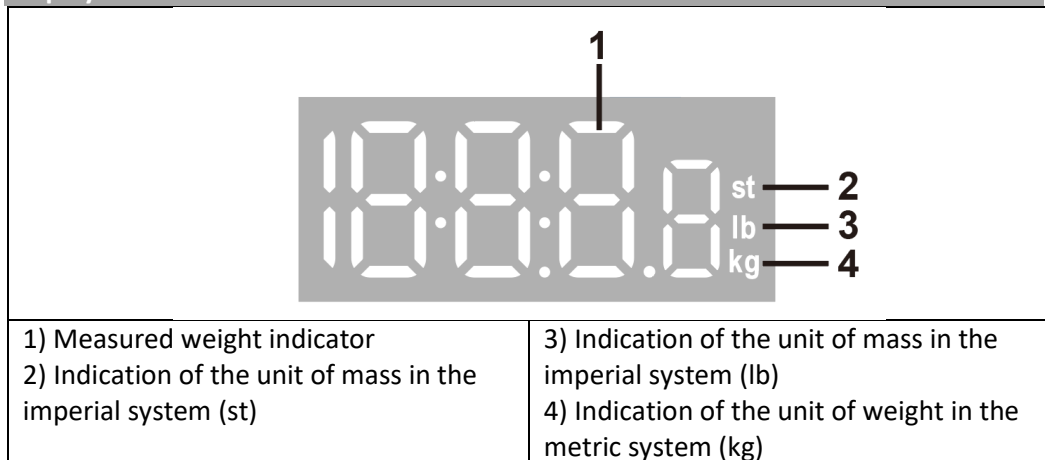

## SPECIFICATIONS

- Max. weighing capacity 180 kg
- Resolution 100 g
- Measurement and analysis of 15 parameters (weight, BMI index, % fat, muscle, water, etc.)
- Data history storage in the MovingLife mobile app with support for 23 languages (CZ, SK, EN, DE, HU, PL, RO, etc.)
- Support iOS (Apple) from version 8.0 and Android from version 4.3
- Up to 8 mobile devices can be paired
- Connectivity with Apple Health and Fitbit
- Illuminated MagicVision display with extra large digits (2.1 cm high)
- 4 high-precision "StrainGauge" weighing sensors
- Weighing surface made of 5 mm thick safety glass
- Double AutoOn function (automatic switching on of the scale when entering the weighing area and immediate start of weighing)
- Choice of metric or imperial units (kg, lb, st)
- BatterySaver (automatic shutdown of the scale after 30 seconds of inactivity)
- Warning indication of exceeding the maximum weighing capacity of the scale
- Warning indication when battery needs to be replaced
- Body fat measurement range: 4-75 %
- Accuracy of body fat measurement: 0,1 %
- The range of water measurements in the body: 15-66,5 %
- Accuracy of water measurement in the body: 0,1 %
- Muscle tissue measurement range: 23-91 %
- Accuracy of muscle tissue measurement: 0,1 %
- Bone tissue measurement range: 1-6 %
- Accuracy of bone tissue measurements: 0,1 %
- Accuracy of the calculation of the recommended daily calorie intake (BMR): 1 kcal
- Power supply: 3x 1.5 V AAA micro alkaline batteries (included)
- Certification CE, RoHS
- Dimensions (w × h × h): 28 × 28 × 2.2 cm
- Weight (without batteries): 1108 g

## PRINCIPLE OF MEASUREMENT

This scale uses bioimpedance analysis (BIA) to measure and analyse body parameters (percentage of bone, fat and muscle tissue, water in the body, etc.) based on the principle of a weak electrical impulse sent through the scale's foot sensors (electrodes) into the human body. The software embedded in the scale evaluates the



measurements based on the difference in electrical impedance of the individual tissues and their relative contribution to the body.

Muscle contains about 90% water and adipose tissue 45% water. Therefore, the percentage sum can exceed 100% and for this reason the measurements cannot be added because both muscle and fat contain water.

## SERVICE

### Important notices:

- If the scale is placed on an uneven or soft surface (e.g. carpet), inaccuracies in weighing may occur (the scale may display higher or lower readings).
- The use of body parameter analysis mode (i.e. barefoot weighing on sensors) is not recommended:
  - pregnant women
  - people with an implanted pacemaker or other medical implant
  - people with symptoms of oedema (swelling)
  - persons undergoing dialysis treatment

## Preparation for weighing

### Warning:

The batteries are already inserted in the battery compartment at the factory. To prevent the batteries from discharging during transport from the factory to the customer, the batteries are protected by an insulating strip with the inscription "REMOVE BEFORE USE", which must be removed from the battery compartment before the first use by pulling it.

1. After removing the insulating tape, place the scale on a flat, dry and hard surface.
2. The symbol "8888" will briefly appear on the display to indicate the stabilization of the weighing sensors into weighing mode.
3. After the display shows "0.0 kg", the weighing can start.
4. If necessary, switch the units using the switch at the bottom of the scale (the scale is factory set to metric units or weighing in kilograms).
5. The measured weight remains on the display for 10 seconds even after stepping off the scale.

### Notes:

- The scale is factory preset to weigh in kilograms (the "kg" symbol appears next to the measured weight on the display).

- The scale is equipped with the "Double Auto On" function, where it automatically switches itself on as soon as you step on it and starts weighing the weight immediately.

### Weight weighing mode

In this mode, the scale weighs only the weight.

1. Step on the scale with your feet so that the entire surface of your feet touch the weighing surface. Do not stand on your toes or heels only, do not lean and stand still until the final weight is displayed.
2. The weighing progress is indicated by a triple flash of the value on the display.
3. The resulting weight remains displayed for 10 seconds. Then the display automatically switches off and after a further 20 seconds of inactivity the whole scale automatically switches off.

#### Warning:

- We recommend weighing on the same pad/floor and at the same time of day, ideally first thing in the morning on an empty stomach - this will give comparable results.

### Weighing mode with body parameters measurement

In this mode, the scale weighs the weight and evaluates the body parameters at the same time, and it is necessary to stand on the scale with bare feet during weighing so that the toe touches the upper and the heel touches the lower foot sensor.

1. Step on the scale with bare feet so that the entire surface of the feet touches the weighing surface. Do not stand on your toes or heels only, do not lean and stand still until the final weight is displayed.
2. The weighing progress is indicated by the successive flashing of four "o" characters below the weight value on the display.
3. The resulting weight remains displayed for 10 seconds. Then the display automatically switches off and after a further 20 seconds of inactivity the whole scale automatically switches off.
4. The values are then transferred to the application where they are analyzed and displayed.

#### Warning:

- Measurement of body parameters (except weight) is not recommended immediately after waking up, as the body is dehydrated after sleep. Similarly,

we do not recommend measurements immediately after sports performance or during drastic weight loss diets.

- Wet, dirty feet or feet covered in cream can distort the results of body measurements or even make them impossible.

### LINKING THE SCALE TO THE APP

This scale allows you to transfer, analyse and display all the measured values in the MovingLife mobile app. The values are transferred to the app via Bluetooth.

### Sharing Libra with multiple users

1. Open App > Me > Scale with WiFi > Share QR code
2. In the next step, the second user scans the QR code to make the connection.
3. Support for up to eight users simultaneously

### How to pair your mobile phone with a smart scale

Turn on Bluetooth and connect your device to the internet (using 4G or Wi-Fi), launch the MovingLife app, and enter Account→My Device→Add Device. Then select the appropriate device and pair them.

#### Account:

1. Local
  - a. No registration is required, all data will only remain on your device. If you uninstall the app or start using another device, you will lose data.
2. Cloud
  - a. By switching the switch to the on position, you can register to the Cloud and the data from the app will remain there even if you replace your device.

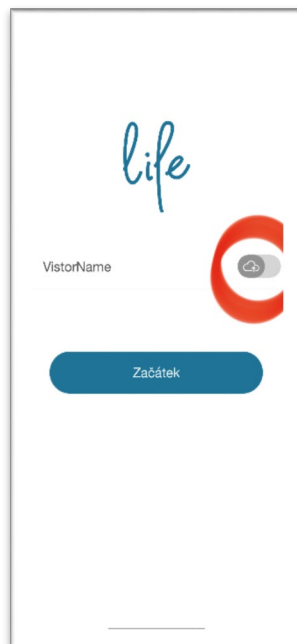

For the app to work properly and count health functions, you must fill in the basic user information that the app asks you for during initial setup. The app can be linked to Apple Health or Google Fit, and synchronisation can be enabled in the app:

"Me"→"Settings" and select Google Fit or Apple Health depending on your device

## Pairing failed

Please check the following items:

- 1) Verify that your mobile phone's operating system and Bluetooth version meet the conditions.
- 2) Stand on the scale and check if the display has lit up. If not, change the batteries in time.
- 3) Make sure your mobile phone has Bluetooth capability.
- 4) If all the above items are OK, restart the app or restart your phone.

### **Warning:**

The app requires Bluetooth version 4.2 support and, for mobile phones, Apple iOS 12.5 and above or Android 9.0 and above.



### **Warning:**

- If the scale is placed on an uneven or soft surface (e.g. carpet), inaccuracies in weighing may occur (the scale may display higher or lower readings).
- Wet, dirty feet or feet covered in cream can distort the results of body measurements or even make them impossible.
- We do not recommend measuring body parameters immediately after waking up, as the body is dehydrated after sleep. Similarly, we do not recommend measurements immediately after sports performance or during drastic weight loss diets.
- Variations in measured physical parameters may be greater in children under 10 years of age, persons over 70 years of age and professional athletes.
- The measured values of the body parameters are only indicative and no medical conclusions can be drawn from them. If the results are significantly different from normal, we recommend consulting a nutritionist or doctor.
- The weight unit you set remains stored in the scale's internal memory even after the scale is switched off and on again. The exception is when removing or replacing the battery, when the scale is switched back on, it displays the unit for weighing the weight in grams (the g symbol appears on the display).

## Options for switching off the scale

If the scale remains idle for more than 10 seconds, the display will automatically switch off. After 30 seconds of inactivity, the entire scale automatically shuts down.

## ERROR MESSAGES

**Lo...** low battery indication. Replace the batteries with new ones.

**Err...** the maximum weighing capacity (180 kg) has been exceeded. Get off the scale immediately, otherwise the weighing sensors or the entire product may be irreversibly damaged.

**-Err...** the scale sensors were loaded before switching on. Wait about 2 seconds for the scale to reset itself.

**C...** there was a weighing error. Repeat the weighing.

## BATTERY CHANGE

1. Open the battery compartment cover at the bottom of the scale.
2. Remove the old batteries and insert the new batteries into the battery compartment. Make sure to observe the correct polarity, which is marked on the bottom of the battery compartment.
3. Close the battery compartment by snapping its cover back on.

### Warning:

- Do not use rechargeable batteries to power the scale, their voltage may not be sufficient to power the scale.
- Do not combine old and new batteries due to their different residual capacities. A low battery error indication could be displayed prematurely and all batteries may need to be replaced.

## CLEANING AND MAINTENANCE

- Never clean the scale under running water, rinse it or immerse it in water.
- Use a soft cloth dampened with lukewarm water to clean the outside of the scale. Do not use harsh cleaners, thinners or solvents or the scale surface may be damaged.



— **Disposal:** If the information leaflet, packaging or product label contains a crossed-out bin symbol, this means that - in the European Union - all electrical and electronic products, batteries and accumulators marked in this way must be placed in separate waste bins at the end of their life. Do not dispose of these products in unsorted municipal waste.

## **DECLARATION OF CONFORMITY**

Abacus Electric, s.r.o. hereby declares that this product meets the requirements of the standards and regulations relevant to this type of device, and also declares that the product complies with Directive 2014/53/EU. The full text of the EU declaration of conformity is available at the following internet address: <http://ftp.salente.cz/ce>

Importer / Producer

**Abacus Electric, s.r.o.**

Planá 2, 370 01, Czech Republic

e-mail: [helpdesk@salente.eu](mailto:helpdesk@salente.eu)

Made in P.R.C.

Copyright © Abacus Electric, s.r.o.

[www.salente.eu](http://www.salente.eu)

All rights reserved.

Design and appearance are subject to change without notice.

## Tartalomjegyzék

Home.....	40
A FELHASZNÁLÓI KÉZIKÖNYV LEGFRISSEBB VERZIÓJA .....	40
BIZTONSÁGI FIGYELMEZTETÉSEK ÉS UTASÍTÁSOK.....	40
CSOMAGOLÁSI TARTALOM.....	42
AZ ALKATRÉSZEK LEÍRÁSA .....	43
SPECIFIKÁCIÓK .....	44
MÉRÉSI ELV .....	44
SZOLGÁLTATÁS.....	45
A MÉRLEG ÉS AZ ALKALMAZÁS ÖSSZEKAPCSOLÁSA.....	47
HIBAÜZENETEK.....	49
AKKUMULÁTORCSERÉLÉS .....	49
TISZTÍTÁS ÉS KARBANTARTÁS .....	49

- A termék üzembe helyezése előtt kérjük, olvassa el figyelmesen a teljes használati útmutatót, még akkor is, ha korábban már ismerte egy hasonló típusú termék használatát.
- Őrizze meg ezt a felhasználói kézikönyvet a későbbi használatra - a termék szerves részét képezi, és fontos utasításokat tartalmazhat a termék üzembe helyezésével, működtetésével és gondozásával kapcsolatban.
- Győződjön meg róla, hogy a terméket használni szándékozó személyek is elolvassák ezt a használati útmutatót.
- Ha ezt a terméket másoknak adja, ajándékozza vagy eladja, kérjük, adja át nekik ezt a használati útmutatót a termékkel együtt, és hívja fel a figyelmüket arra, hogy el kell olvasniuk.
- A garanciaidő alatt javasoljuk, hogy a termék eredeti csomagolását őrizze meg - így a termék a lehető legjobban védve lesz szállítás esetén.

#### A FELHASZNÁLÓI KÉZIKÖNYV LEGFRISSEBB VERZIÓJA

A Szalente folyamatos termékújításai és a jogszabályi változások miatt a jelen használati útmutató mindig a legfrissebb változatát találja meg a [www.salente.eu](http://www.salente.eu) weboldalon, vagy egyszerűen az alább látható QR-kódot beolvasva mobiltelefonjával:



#### BIZTONSÁGI FIGYELMEZTETÉSEK ÉS UTASÍTÁSOK

- A terméket csak a jelen használati útmutatóban meghatározottak szerint használja.
- Ezt a terméket használhatják 8 éves vagy idősebb gyermekek, valamint csökkent fizikai, érzékszervi vagy szellemi képességekkel rendelkező, illetve tapasztalat és ismeretek hiányában lévő személyek, feltéve, hogy felügyelet alatt állnak, vagy eligazítást kaptak a készülék biztonságos használatáról, és megértették a lehetséges veszélyeket.



- A tisztítást és karbantartást a felhasználó nem végezheti felügyelet nélküli gyermekekkel.
- Óvatosan csomagolja ki a terméket, és ügyeljen arra, hogy a csomagolóanyag egyetlen részét se dobja ki, amíg nem találja meg a termék összes alkatrészét.
- Az első használat előtt távolítsa el minden csomagoló- és marketinganyagot a termékről.
- Legyen különösen óvatos, ha a terméket gyermekek közelében használják. Mindig helyezze a terméket a gyermekek számára elérhetetlen helyre. Ügyeljenek arra, hogy a gyerekek ne játsszanak a termékkel.
- Ne engedje, hogy a terméket játékként használják.
- A terméket mindig sík, kemény, száraz és stabil helyre állítsa.
- Soha ne helyezze a terméket ferde felületekre.
- Ne használja a terméket a jelen használati útmutatóban leírtaktól eltérő módon.
- A terméket otthonokban, irodákban és hasonló helyiségekben való használatra tervezték. Ne használja kereskedelmi, orvosi vagy egyéb célokra.
- A terméket nem folyamatos működésre tervezték.
- Ezt a terméket beltéri használatra tervezték, ne használja kültéren.
- Ne használja a terméket erős elektromágneses mező (pl. mikrohullámú sütő) hatásában.
- Soha ne használjon olyan tartozékokat, amelyeket nem ehhez a termékhez mellékeltek vagy nem ehhez a termékhez szántak.
- Soha ne javítsa a terméket saját maga, és ne végezzen rajta semmilyen módosítást! A termék minden javítását és beállítását bízza szakemberre/szervizre. Ha a termékkel a garancia ideje alatt babrál, azzal a garanciális előnyök elvesztését kockáztatja.
- Ne rázza a terméket, és ügyeljen arra, hogy ne essen a földre.
- Soha ne használja a terméket, ha az nem működik megfelelően, ha a földre esett és megsérült, vagy ha vízbe esett. Ebben az esetben javíttassa meg egy profi céggel/szervizzel.
- A terméket robbanásveszélyes gázoktól, gyúlékony, éghető és illékony anyagoktól (oldószerek, festékek, ragasztók stb.) távol használja és tárolja.
- Ne tegye ki a terméket szélsőséges hőmérsékletnek, közvetlen napfénynek, túlzott páratartalomnak (pl. szauna), és ne tegye túl poros környezetbe.
- Ne helyezze a terméket fűtőtestek, nyílt lángok vagy más, hőforrást jelentő készülékek vagy berendezések közelébe.
- Ne használja a terméket a rendeltetésétől eltérő célokra.
- Ne permetezze vagy öblítse le a terméket vízzel vagy más folyadékkal, illetve ne merítse vízbe vagy más folyadékba, még részben sem.

- Mielőtt a mérőfelületre lépne, győződjön meg arról, hogy a felület nem vizes vagy nedves, és hogy a lába nem vizes. Ellenkező esetben fennáll a csúszás és a sérülés veszélye.
- Ne ugorjon fel a mérlegre, és ne lépje túl a maximális mérési kapacitást. Ellenkező esetben megsérülhet.
- A 10 év alatti gyermekek és a 100 év feletti személyek csak mérési üzemmódban használhatják a terméket.
- A gyártó nem vállal felelősséget a készülék és tartozékai nem rendeltetésszerű használatából eredő károkért.
- Ha hosszabb ideig (3 hónapnál hosszabb ideig) nem használja a terméket, vegye ki az elemeket a termékből, különben fennáll annak a veszélye, hogy azok az elemtartóba szivárognak, és helyrehozhatatlanul károsítják a terméket.
- Tartsa az elemeket gyermekek elől elzárva. Közelségük veszélyt jelenthet. Ha a gyermek lenyeli az elemet, azonnal forduljon orvoshoz.
- Ne használja a terméket tárgyak tárolására, és ügyeljen arra, hogy tároláskor ne helyezzen más tárgyakat a termékre.
- Tartsa tisztán a terméket. Tisztításkor kövesse a Tisztítás és karbantartás fejezetben leírtakat.
- A tisztítást és a karbantartást a felhasználó csak 8 éves kortól és felügyelet mellett végeztesse gyermekekkel. A 8 év alatti gyermekeknek távol kell maradniuk a terméktől.

## **CSOMAGOLÁSI TARTALOM**

- Intelligens személyi mérleg
- AAA mikro-magos alkáli elemek (3 db)
- Használati utasítás

## AZ ALKATRÉSZEK LEÍRÁSA

### Súly:

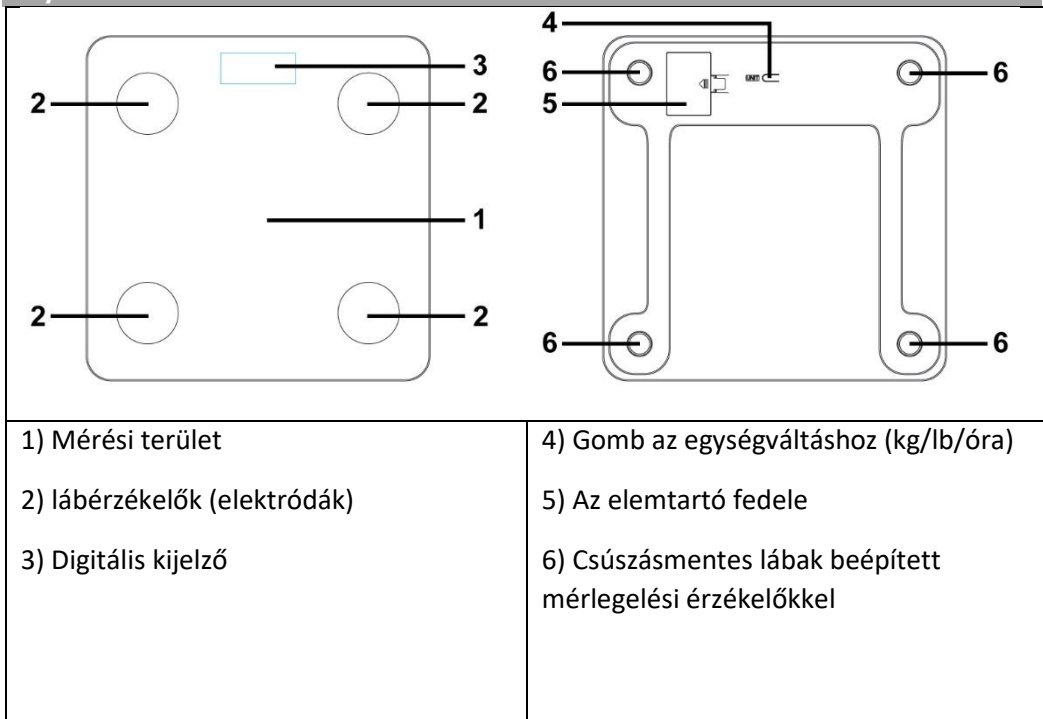

1) Mérés terület

2) lábérzékelők (elektrodák)

3) Digitális kijelző

4) Gomb az egységváltáshoz (kg/lb/óra)

5) Az elemtartó fedele

6) Csúszásmentes lábak beépített mérlegelési érzékelőkkel

### Megjelenítés:

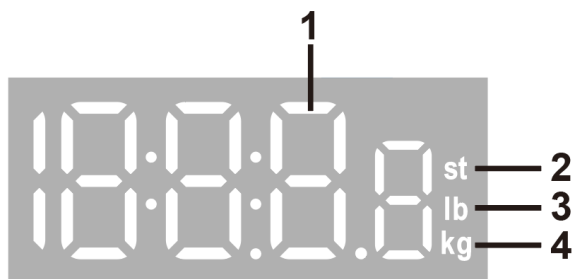

1) Mért súlyjelző

2) A tömegegység megjelölése a birodalmi rendszerben (st)

3) A tömegegység megjelölése az angolszász rendszerben (lb)

4) A súlyegység feltüntetése a metrikus rendszerben (kg)

## SPECIFIKÁCIÓK

- Maximális teherbírás 180 kg
- Felbontás 100 g
- 15 paraméter mérése és elemzése (testsúly, BMI-index, zsír-, izom-, víz-, stb. %).
- Adattörténet tárolása a MovingLife mobilalkalmazásban 23 nyelv támogatásával (CZ, SK, EN, DE, HU, PL, RO, stb.).
- Támogatja az iOS (Apple) 8.0 verziójától és az Android 4.3 verziójától kezdve
- Legfeljebb 8 mobil eszköz párosítható
- Csatlakozás az Apple Health és a Fitbit rendszerhez
- Megvilágított MagicVision kijelző extra nagy számjegyekkel (2,1 cm magas)
- 4 nagy pontosságú "StrainGauge" mérőszenzor
- 5 mm vastag biztonsági üvegből készült mérőfelület
- Dupla AutoOn funkció (a mérleg automatikus bekapcsolása a mérési területre való belépéskor és a mérés azonnali megkezdése)
- Választható metrikus vagy angolszász mértékegységek (kg, lb, st)
- BatterySaver (a mérleg automatikus kikapcsolása 30 másodperc inaktivitás után)
- Figyelmeztető jelzés a mérleg maximális mérési kapacitásának túllépése esetén
- Figyelmeztető jelzés, ha az akkumulátort ki kell cserélni
- Testzsír mérési tartomány: 4-75 %
- A testzsírmérés pontossága: 0,1 %
- A testben mért vízmennyiségek tartománya: 15-66,5 %
- A vízmérés pontossága a szervezetben: 0,1 %
- Izomszöveti mérési tartomány: 23-91 %
- Az izomszövet mérésének pontossága: 0,1 %
- Csontszöveti mérési tartomány: 1-6 %
- A csontszöveti mérések pontossága: 0,1 %
- Az ajánlott napi kalóriabevitel (BMR) kiszámításának pontossága: 1 kcal
- Tápegység: 3x 1,5 V AAA mikroalkalikus elem (tartozék)
- Tanúsítás CE, RoHS
- Méretek (szélesség × magasság × magasság): 28 × 28 × 2,2 cm
- Súly (elemek nélkül): 1108 g

## MÉRÉSI ELV

Ez a mérleg bioimpedancia-analízist (BIA) alkalmaz a testparaméterek (csont-, zsír- és izomszövet százalékos aránya, a testben lévő víz mennyisége stb.) mérésére és elemzésére, amely a mérleg lábérzékelőin (elektrodákon) keresztül az emberi testbe küldött gyenge elektromos impulzus elvén alapul. A mérlegbe épített szoftver a

méréseket az egyes szövetek elektromos impedanciájának különbsége és a testhez való relatív hozzájárulásuk alapján értékeli.

Az izmok körülbelül 90%-ban, a zsírszövet pedig 45%-ban tartalmaz vizet. Ezért a százalékos összeg meghaladhatja a 100%-ot, és emiatt a mérések nem adhatók össze, mivel az izom és a zsír egyaránt tartalmaz vizet.

## **SZOLGÁLTATÁS**

### **Fontos tudnivalók:**

- Ha a mérleg egyenetlen vagy puha felületre (pl. szőnyegre) kerül, a mérlegelés pontatlan lehet (a mérleg magasabb vagy alacsonyabb értékeket mutathat).
- A testparaméterek elemzési módjának használata (azaz a mezítlásos mérlegelés az érzékelőkön) nem ajánlott:
  - terhes nők
  - pacemakerrel vagy más orvosi implantátummal rendelkező személyek
  - ödéma (duzzanat) tüneteivel küzdő emberek
  - dialíziskezelésben részesülő személyek

## **A mérlegelés előkészítése**

### **Figyelmeztetés:**

Az elemeket már gyárilag behelyezték az elemtartóba. Annak érdekében, hogy az akkumulátorok ne merüljenek le a gyárból a vásárlóhoz történő szállítás során, az akkumulátorokat egy "REMOVE BEFORE USE" feliratú szigetelőcsík védi, amelyet az első használat előtt ki kell húzni az akkumulátorrekeszből.

1. A szigetelőszalag eltávolítása után helyezze a mérleget egy sima, száraz és kemény felületre.
2. A kijelzőn rövid időre megjelenik a "8888" szimbólum, amely a mérőérzékelők mérési üzemmódba való beállítását jelzi.
3. Miután a kijelzőn megjelenik a "0,0 kg", a mérés megkezdődhet.
4. Szükség esetén a mérleg alján lévő kapcsolóval váltson át a mértékegységek között (a mérleg gyárilag metrikus egységekre vagy kilogrammban történő mérésre van beállítva).
5. A mért súly 10 másodpercig a kijelzőn marad a mérlegről való lelépés után is.

### **Megjegyzések:**

- A mérleg gyárilag kilogrammban van beállítva (a kijelzőn a mért súly mellett a "kg" szimbólum jelenik meg).
- A mérleg a "Double Auto On" funkcióval van felszerelve, amelynek köszönhetően automatikusan bekapcsol, amint rálép, és azonnal megkezdheti a súly mérését.

## Súly mérési mód

Ebben az üzemmódban a mérleg csak a súlyt méri.

1. Lépjen a mérlegre a lábával úgy, hogy a lábfeje teljes felülete érintse a mérőfelületet. Ne álljon csak lábujjhegyen vagy sarkon, ne dőljön el, és ne álljon mozdulatlanul, amíg a végső súly meg nem jelenik.
2. A mérés előrehaladását a kijelzőn megjelenő érték háromszoros villogása jelzi.
3. Az így kapott súly 10 másodpercig marad a kijelzőn. Ezután a kijelző automatikusan kikapcsol, és további 20 másodperc inaktivitás után az egész mérleg automatikusan kikapcsol.

### Figyelmeztetés:

- Javasoljuk, hogy a mérlegelést ugyanazon a párnán/padlón és ugyanabban a napszakban, ideális esetben reggel, éhgyomorral végezze el - így összehasonlítható eredményeket kaphat.

## Mérési mód testparaméterek mérésével

Ebben az üzemmódban a mérleg egyszerre méri a súlyt és értékeli a testparamétereket, és a mérlegelés során mezítláb kell a mérlegre állni úgy, hogy a lábujj a felső, a sarok pedig az alsó lábszenzorhoz érjen.

1. Mezítláb lépjen a mérlegre úgy, hogy a lábfej teljes felülete érintse a mérőfelületet. Ne álljon csak lábujjhegyen vagy sarkon, ne dőljön el, és ne álljon mozdulatlanul, amíg a végső súly meg nem jelenik.
2. A mérés előrehaladását a kijelzőn a súlyérték alatt négy "o" karakter egymás utáni villogása jelzi.
3. Az így kapott súly 10 másodpercig marad a kijelzőn. Ezután a kijelző automatikusan kikapcsol, és további 20 másodperc inaktivitás után az egész mérleg automatikusan kikapcsol.
4. Az értékek ezután átkerülnek az alkalmazásba, ahol elemzik és megjelenítik őket.

### Figyelmeztetés:

- A testparaméterek mérése (a testsúly kivételével) nem ajánlott közvetlenül ébredés után, mivel a szervezet alvás után dehidratált. Hasonlóképpen nem javasoljuk a méréseket közvetlenül sportteljesítmény után vagy drasztikus fogyókúrák alatt.
- A nedves, piszkos vagy krémmel borított lábak torzíthatják a testmérés eredményét, vagy akár lehetetlenné is tehetik azt.

## A MÉRLEG ÉS AZ ALKALMAZÁS ÖSSZEKAPCSOLÁSA

Ez a mérleg lehetővé teszi az összes mért érték átvitelét, elemzését és megjelenítését a MovingLife mobilalkalmazásban. Az értékek Bluetooth-on keresztül kerülnek az alkalmazásba.

### A Libra megosztása több felhasználóval

1. Alkalmazás megnyitása > Én > Méretezés WiFi-vel > QR-kód megosztása
2. A következő lépésben a második felhasználó beolvassa a QR-kódot a kapcsolat létrehozásához.
3. Egyidejűleg akár nyolc felhasználó támogatása

### Hogyan párosíthatja mobiltelefonját egy intelligens mérleggel?

Kapcsolja be a Bluetooth-t és csatlakoztassa a készüléket az internethez (4G vagy Wi-Fi használatával), indítsa el a MovingLife alkalmazást, és lépjen be a Fiók→Én készülékem→Készülék hozzáadása menüpontba. Ezután válassza ki a megfelelő eszközt, és párosítsa őket.

#### Számla:

1. Helyi
  - a. Nincs szükség regisztrációra, minden adat csak az Ön készülékén marad. Ha eltávolítja az alkalmazást, vagy egy másik eszközt kezd el használni, elveszíti az adatokat.
2. Cloud
  - a. A kapcsolót bekapcsolt állásba kapcsolva regisztrálhat a felhőbe, és az alkalmazás adatai akkor is ott maradnak, ha lecseréli a készüléket.

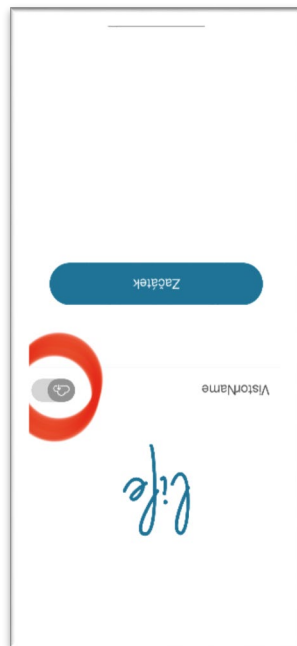

Ahhoz, hogy az alkalmazás megfelelően működjön és számolja az egészségügyi funkciókat, ki kell töltenie az alapvető felhasználói adatokat, amelyeket az alkalmazás a kezdeti beállítás során kérdez. Az alkalmazás összekapcsolható az Apple Health vagy a Google Fit alkalmazással, és a szinkronizálás

engedélyezhető az alkalmazásban: "Én"👤Beállítások" és válassza ki a Google Fit vagy az Apple Health opciót a készüléktől függően.

### A párosítás sikertelen

Kérjük, ellenőrizze a következő elemeket:

- 1) Ellenőrizze, hogy a mobiltelefon operációs rendszere és Bluetooth verziója megfelel-e a feltételeknek.
- 2) Álljon a mérlegre, és ellenőrizze, hogy a kijelző világít-e. Ha nem, időben cserélje ki az elemeket.
- 3) Győződjön meg róla, hogy mobiltelefonja rendelkezik Bluetooth-képességgel.
- 4) Ha minden fenti elem rendben van, indítsa újra az alkalmazást vagy indítsa újra a telefonját.

### Figyelmeztetés:

Az alkalmazáshoz a Bluetooth 4.2 verziójának támogatása és mobiltelefonok esetében Apple iOS 12.5 vagy magasabb verziószámú vagy Android 9.0 vagy magasabb verziószámú rendszer szükséges.



### Figyelmeztetés:

- Ha a mérleg egyetlen vagy puha felületre (pl. szőnyegre) kerül, a mérlegelés pontatlan lehet (a mérleg magasabb vagy alacsonyabb értékeket mutathat).
- A nedves, piszkos vagy krémmel borított lábak torzíthatják a testmérés eredményét, vagy lehetetlenné is tehetik azt.
- Nem javasoljuk, hogy közvetlenül ébredés után mérje meg a test paramétereit, mivel a szervezet alvás után dehidratált. Hasonlóképpen nem javasoljuk a méréseket közvetlenül sportteljesítmény után vagy drasztikus fogyókúrák alatt.
- A mért fizikai paraméterek eltérései nagyobbak lehetnek a 10 év alatti gyermekek, a 70 év feletti személyek és a hivatásos sportolók esetében.
- A testparaméterek mért értékei csak tájékoztató jellegűek, és nem vonhatók le belőlük orvosi következtetések. Ha az eredmények jelentősen eltérnek a normálistól, javasoljuk, hogy forduljon táplálkozási szakemberhez vagy orvoshoz.



- A beállított súlyegység a mérleg belső memóriájában marad a mérleg ki- és bekapcsolása után is. Kivételt képez az akkumulátor eltávolítása vagy cseréje, amikor a mérleg visszakapcsolása után a súly mérésének mértékegysége grammban jelenik meg (a kijelzőn megjelenik a g szimbólum).

### A mérleg kikapcsolásának lehetőségei

Ha a mérleg 10 másodpercnél hosszabb ideig nem működik, a kijelző automatikusan kikapcsol. 30 másodperc inaktivitás után a teljes mérleg automatikusan kikapcsol.

### HIBAÜZENETEK

**Lo...** alacsony töltöttségi szint jelzése. Cserélje ki az elemeket újakra.

**Err...** a maximális teherbírást (180 kg) túllépték. Azonnal szálljon le a mérlegről, különben a mérőérzékelők vagy az egész termék visszafordíthatatlanul károsodhat.

**-Err...** a mérleg érzékelői a bekapcsolás előtt betöltődtek. Várjon körülbelül 2 másodpercet, amíg a mérleg újraindul.

**C...** mérlegelési hiba történt. Ismételje meg a mérést.

### AKKUMULÁTORCSERÉLÉS

1. Nyissa ki a mérleg alján található elemtartó fedelet.
2. Vegye ki a régi elemeket, és helyezze be az új elemeket az elemtartóba. Ügyeljen a helyes polaritás betartására, amely az elemtartó alján van jelölve.
3. Zárja vissza az elemtartó rekeszt a fedél visszapattintásával.

### Figyelmeztetés:

- Ne használjon újratölthető elemeket a mérleg táplálására, azok feszültsége nem biztos, hogy elegendő a mérleg táplálásához.
- Ne kombinálja a régi és az új akkumulátorokat a különböző maradékkapacitásuk miatt. Előfordulhat, hogy idő előtt megjelenik az alacsony akkumulátor töltöttségi szint hiba jelzése, és az összes akkumulátort ki kell cserélni.

### TISZTÍTÁS ÉS KARBANTARTÁS

- Soha ne tisztítsa a mérleget folyó víz alatt, ne öblítse vagy merítse vízbe.
- A mérleg külső felületének tisztításához használjon langyos vízzel megnedvesített puha ruhát. Ne használjon durva tisztítószereket, hígítókat vagy oldószereket, különben a felülete megsérülhet.



**Eltávolítás:** Ha a betegtájékoztató, a csomagolás vagy a termék címkéjén áthúzott kuka szimbólum szerepel, az azt jelenti, hogy az Európai Unióban az így megjelölt elektromos és elektronikus termékeket, elemeket és akkumulátorokat élettartamuk végén külön hulladékgyűjtőbe kell helyezni. Ne dobja ezeket a termékeket a nem válogatott kommunális hulladékba.



### MEGFELELŐSÉGI NYILATKOZAT

Az Abacus Electric, s.r.o. ezúton kijelenti, hogy ez a termék megfelel az adott típusú eszközre vonatkozó szabványok és előírások követelményeinek, és egyúttal kijelenti, hogy a termék megfelel a 2014/53/EU irányelvnek. Az EU megfelelőségi nyilatkozat teljes szövege elérhető a következő internetes címen:

<http://ftp.salente.cz/ce>

Importőr / Gyártó

**Abacus Electric, s.r.o.**

Planá 2, 370 01, Csehország

e-mail: [helpdesk@salente.eu](mailto:helpdesk@salente.eu)

Made in P.R.C.

Copyright © Abacus Electric, s.r.o.

[www.salente.eu](http://www.salente.eu)

Minden jog fenntartva.

A design és a megjelenés előzetes értesítés nélkül változhat.

## Cuprins

Acasă .....	52
CEA MAI RECENTĂ VERSIUNE A MANUALULUI DE UTILIZARE .....	52
AVERTISMENTE ȘI INSTRUCȚIUNI DE SIGURANȚĂ.....	52
CONȚINUTUL AMBALAJULUI.....	54
DESCRIEREA PIESELOR .....	55
SPECIFICAȚII .....	56
PRINCIPIUL DE MĂSURARE .....	56
SZOLGÁLTATÁS.....	57
CONECTAREA CÂNTARULUI LA APLICAȚIE .....	59
MESAJE DE ERROR .....	61
SCHIMBAREA BATERIILOR.....	61
CURĂȚARE ȘI ÎNTREȚINERE .....	62

- Înainte de a pune în funcțiune acest produs, vă rugăm să citiți cu atenție până la capăt acest manual de utilizare, chiar dacă sunteți familiarizat cu utilizarea unui tip similar de produs în trecut.
- Păstrați acest manual de utilizare pentru consultări ulterioare - acesta face parte integrantă din produs și poate conține instrucțiuni importante privind punerea în funcțiune, funcționarea și îngrijirea produsului.
- Asigurați-vă că celelalte persoane care vor utiliza acest produs citesc acest manual de utilizare.
- Dacă oferiți, dăruiți sau vindeți acest produs altor persoane, vă rugăm să le dați acest manual de utilizare împreună cu produsul și să le informați despre necesitatea de a-l citi.
- În perioada de garanție, vă recomandăm să păstrați ambalajul original al produsului - în acest fel, produsul va fi protejat în cel mai bun mod posibil în caz de transport.

#### CEA MAI RECENTĂ VERSIUNE A MANUALULUI DE UTILIZARE

Datorită inovațiilor continue ale produselor Salente și modificărilor legislative, puteți găsi întotdeauna cea mai recentă versiune a acestui manual de utilizare pe site-ul web [www.salente.eu](http://www.salente.eu) sau prin simpla scanare a codului QR de mai jos cu telefonul mobil:



#### AVERTISMENTE ȘI INSTRUCȚIUNI DE SIGURANȚĂ

- Folosiți produsul numai așa cum este specificat în acest manual de utilizare.
- Acest produs poate fi utilizat de copii cu vârsta de 8 ani sau mai mare și de persoane cu abilități fizice, senzoriale sau mentale reduse sau cu lipsă de experiență și cunoștințe, cu condiția ca acestea să fie supravegheate sau să fi fost instruite cu privire la utilizarea în siguranță a aparatului și să înțeleagă pericolele potențiale.

- Curățarea și întreținerea de către utilizator nu trebuie să fie efectuate de către copii nesupravegheați.
- Despachetați produsul cu atenție și aveți grijă să nu aruncați nici o parte din materialul de ambalare înainte de a găsi toate componentele produsului.
- Îndepărtați toate ambalajele și materialele de marketing de pe produs înainte de prima utilizare.
- Fiți foarte atenți dacă produsul va fi utilizat în apropierea copiilor. Așezați întotdeauna produsul în afara razei de acțiune a acestora. Copiii trebuie supravegheați pentru a se asigura că nu se joacă cu produsul.
- Nu permiteți ca produsul să fie folosit ca jucărie.
- Instalați întotdeauna produsul pe un loc plat, dur, uscat și stabil.
- Nu așezați niciodată produsul pe suprafețe înclinate.
- Nu utilizați produsul altfel decât în modul descris în acest manual de utilizare.
- Produsul este conceput pentru a fi utilizat în case, birouri și zone similare. Nu îl utilizați în scopuri comerciale, medicale sau de altă natură.
- Produsul nu este destinat funcționării continue.
- Acest produs este conceput pentru utilizare în interior, nu-l utilizați în exterior.
- Nu utilizați produsul în raza unui câmp electromagnetic puternic (de exemplu, cuptor cu microunde).
- Nu utilizați niciodată accesorii care nu sunt furnizate cu acest produs sau care nu sunt destinate acestuia.
- Nu reparați niciodată singur produsul și nu faceți nicio modificare la acesta! Încredințați toate reparațiile și reglajele acestui produs unei companii/servicii profesionale. Dacă manipulați produsul în timpul perioadei de garanție, riscați să pierdeți beneficiile garanției.
- Nu scuturați produsul și aveți grijă să nu-l scăpați pe jos.
- Nu utilizați niciodată produsul dacă nu funcționează corect, dacă a căzut pe jos și s-a deteriorat sau dacă a căzut în apă. În acest caz, solicitați repararea acestuia de către o companie/serviciu profesionist.
- Utilizați și depozitați produsul departe de gaze explozive, substanțe inflamabile, combustibile și volatile (solvenți, vopsele, adezivi etc.).
- Nu expuneți produsul la temperaturi extreme, la lumina directă a soarelui, la umiditate excesivă (de exemplu, saună) și nu îl plasați în medii excesiv de prăfuite.
- Nu așezați produsul în apropierea aparatelor de încălzire, a flăcărilor deschise sau a altor aparate sau echipamente care sunt surse de căldură.
- Nu folosiți produsul în alte scopuri decât cele pentru care este destinat.
- Nu pulverizați sau clătiți produsul cu apă sau cu alt lichid și nu îl scufundați în apă sau în alt lichid, nici măcar parțial.

- Înainte de a păși pe suprafața de cântărire, asigurați-vă că aceasta nu este umedă sau udă și că picioarele dumneavoastră nu sunt ude. În caz contrar, există riscul de alunecare și de rănire.
- Nu săriți pe cântar și nu depășiți capacitatea maximă de cântărire a acestuia. În caz contrar, acesta ar putea fi deteriorat.
- Copiii cu vârsta sub 10 ani și persoanele cu vârsta peste 100 de ani pot utiliza acest produs numai în modul de cântărire.
- Producătorul nu este răspunzător pentru daunele cauzate de utilizarea necorespunzătoare a aparatului și a accesoriilor sale.
- Dacă nu veți utiliza produsul pentru o perioadă mai lungă de timp (mai mult de 3 luni), scoateți bateriile din produs, altfel există riscul ca acestea să se scurgă în compartimentul pentru baterii și să deterioreze iremediabil produsul.
- Țineți bateriile la îndemâna copiilor. În prezența lor, acestea pot reprezenta un pericol. Dacă copilul înghite bateria, solicitați imediat asistență medicală.
- Nu folosiți produsul pentru a depozita obiecte și asigurați-vă că niciun alt obiect nu este așezat pe produs atunci când îl depozitați.
- Păstrați produsul curat. La curățare, urmați instrucțiunile din capitolul Curățare și întreținere.
- Curățarea și întreținerea de către utilizator nu trebuie să fie efectuate de către copii, cu excepția cazului în care aceștia au cel puțin 8 ani și sunt supravegheați. Copiii cu vârsta sub 8 ani trebuie să stea departe de acest produs.

## CONȚINUTUL AMBALAJULUI

- Cântar personal inteligent
- Baterii alcaline AAA micro-core (3 buc.)
- Instrucțiuni de utilizare

## DESCRIEREA PIESELOR

### Greutate:

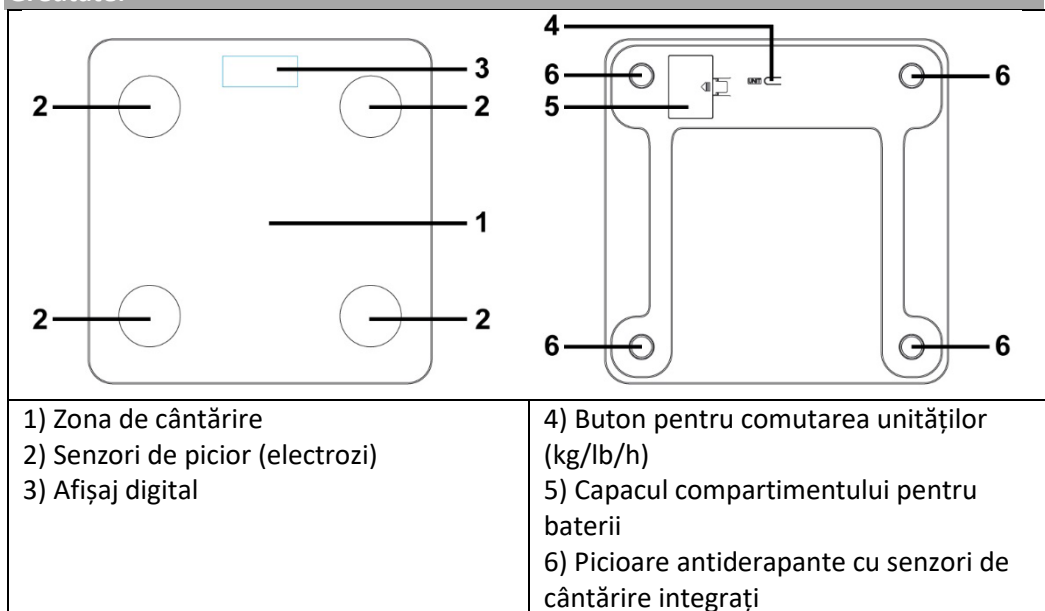

### Afișaj:

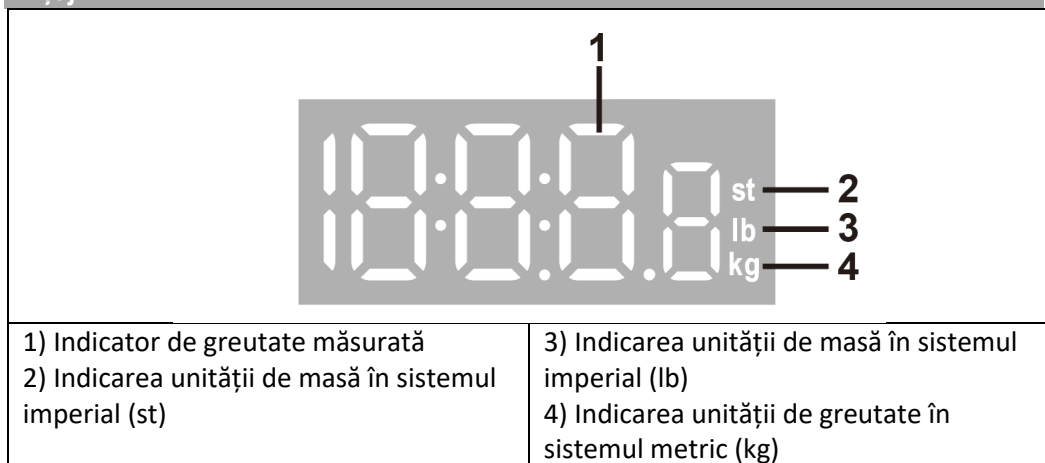

## SPECIFICAȚII

- Capacitate maximă de cântărire 180 kg
- Rezoluție 100 g
- Măsurarea și analiza a 15 parametri (greutate, indicele IMC, % grăsime, mușchi, apă etc.)
- Stocarea istoricului de date în aplicația mobilă MovingLife, cu suport pentru 23 de limbi (CZ, SK, EN, DE, HU, PL, RO etc.)
- Suportă iOS (Apple) de la versiunea 8.0 și Android de la versiunea 4.3
- Pot fi împerecheate până la 8 dispozitive mobile
- Conectivitate cu Apple Health și Fitbit
- Afișaj iluminat MagicVision cu cifre foarte mari (2,1 cm înălțime)
- 4 senzori de cântărire "StrainGauge" de înaltă precizie
- Suprafața de cântărire din sticlă securizată cu grosimea de 5 mm
- Funcția Double AutoOn (pornirea automată a cântarului la intrarea în zona de cântărire și începerea imediată a cântării)
- Alegerea unităților metrice sau imperiale (kg, lb, st)
- BatterySaver (oprirea automată a cântarului după 30 de secunde de inactivitate)
- Indicație de avertizare privind depășirea capacității maxime de cântărire a cântarului
- Indicație de avertizare atunci când bateria trebuie înlocuită
- Intervalul de măsurare a grăsimii corporale: 4-75 %
- Precizia măsurării grăsimii corporale: 0,1 %
- Intervalul de măsurare a apei în organism: 15-66,5 %
- Precizia măsurării apei din organism: 0,1 %
- Intervalul de măsurare a țesutului muscular: 23-91 %
- Precizia măsurării țesutului muscular: 0,1 %
- Intervalul de măsurare a țesutului osos: 1-6 %
- Precizia măsurătorilor țesutului osos: 0,1 %
- Precizia calculului aportului caloric zilnic recomandat (BMR): 1 kcal
- Alimentarea cu energie: 3x baterii microalcaline AAA de 1,5 V (incluse)
- Certificare CE, RoHS
- Dimensiuni (l × h × h): 28 × 28 × 2,2 cm
- Greutate (fără baterii): 1108 g

## PRINCIPIUL DE MĂSURARE

Acest cântar utilizează analiza de bioimpedanță (BIA) pentru a măsura și analiza parametrii corporali (procentul de țesut osos, adipos și muscular, apa din corp etc.), pe baza principiului unui impuls electric slab trimis prin senzorii de la picior (electrozi) ai cântarului în corpul uman. Software-ul încorporat în cântar evaluează măsurătorile pe



baza diferenței de impedanță electrică a țesuturilor individuale și a contribuției lor relative la organism.

Mușchii conțin aproximativ 90% apă, iar țesutul adipos 45% apă. Prin urmare, suma procentuală poate depăși 100% și, din acest motiv, măsurătorile nu pot fi adăugate, deoarece atât mușchii, cât și grăsimea conțin apă.

## **SZOLGÁLTATÁS**

### **Notificări importante:**

- Dacă cântarul este așezat pe o suprafață neuniformă sau moale (de exemplu, covor), pot apărea inexactități în cântărire (cântarul poate afișa valori mai mari sau mai mici).
- Nu se recomandă utilizarea modului de analiză a parametrilor corporali (adică cântărirea cu picioarele goale pe senzori):
  - femeii însărcinate
  - persoanele cu un stimulator cardiac sau alt implant medical
  - persoane cu simptome de edem (umflături)
  - persoanele care urmează un tratament de dializă

## **Pregătirea pentru cântărire**

### **Avertisment:**

Bateriile sunt deja introduse în compartimentul pentru baterii din fabrică. Pentru a preveni descărcarea bateriilor în timpul transportului de la fabrică la client, bateriile sunt protejate de o bandă izolatoare cu inscripția "REMOVE BEFORE USE", care trebuie scoasă din compartimentul bateriei înainte de prima utilizare, trăgând de ea.

1. După îndepărtarea benzii izolatoare, așezați cântarul pe o suprafață plană, uscată și tare.
2. Simbolul "8888" va apărea pentru scurt timp pe afișaj pentru a indica stabilizarea senzorilor de cântărire în modul de cântărire.
3. După ce pe afișaj apare "0,0 kg", poate începe cântărirea.
4. Dacă este necesar, schimbați unitățile de măsură cu ajutorul comutatorului din partea de jos a cântarului (cântarul este setat din fabrică pe unități metrice sau pe cântărire în kilograme).
5. Greutatea măsurată rămâne pe afișaj timp de 10 secunde, chiar și după ce ați coborât de pe cântar.

### **Note:**

- Cântarul este setat din fabrică pentru a cântări în kilograme (simbolul "kg" apare lângă greutatea măsurată pe afișaj).

- Cântarul este echipat cu funcția "Double Auto On", care se pornește automat imediat ce pășiți pe el și începe imediat să cântărească greutatea.

### Modul de cântărire a greutății

În acest mod, cântarul cântărește doar greutatea.

1. Urcați-vă pe cântar cu picioarele astfel încât întreaga suprafață a picioarelor să atingă suprafața de cântărire. Nu stați doar pe vârfuri sau doar pe călcâie, nu vă aplecați și stați nemișcat până când se afișează greutatea finală.
2. Progresul cântăririi este indicat de o triplă clipire a valorii de pe afișaj.
3. Greutatea rezultată rămâne afișată timp de 10 secunde. Apoi, afișajul se oprește automat, iar după alte 20 de secunde de inactivitate, întregul cântar se oprește automat.

### Avertisment:

- Vă recomandăm să vă cântăriți pe același tampon/podea și în același moment al zilei, de preferat la prima oră a dimineții, pe stomacul gol - astfel veți obține rezultate comparabile.

### Modul de cântărire cu măsurarea parametrilor corporali

În acest mod, cântarul cântărește greutatea și evaluează parametrii corporali în același timp și este necesar să stați pe cântar cu picioarele goale în timpul cântăririi, astfel încât degetul de la picior să atingă senzorul superior și călcâiul să atingă senzorul inferior.

1. Urcați pe cântar cu picioarele goale, astfel încât întreaga suprafață a picioarelor să atingă suprafața de cântărire. Nu stați doar pe vârfuri sau doar pe călcâie, nu vă aplecați și stați nemișcat până când se afișează greutatea finală.
2. Progresul cântăririi este indicat prin intermitența succesivă a patru caractere "o" sub valoarea greutății de pe afișaj.
3. Greutatea rezultată rămâne afișată timp de 10 secunde. Apoi, afișajul se oprește automat, iar după alte 20 de secunde de inactivitate, întregul cântar se oprește automat.
4. Valorile sunt apoi transferate în aplicație, unde sunt analizate și afișate.

### Avertisment:

- Măsurarea parametrilor corporali (cu excepția greutății) nu este recomandată imediat după trezire, deoarece organismul este deshidratat după somn. În mod similar, nu recomandăm măsurătorile imediat după o performanță sportivă sau în timpul dietelor drastice de pierdere în greutate.

- Picioarele ude, murdare sau acoperite cu cremă pot distorsiona rezultatele măsurătorilor corporale sau chiar le pot face imposibile.

## CONECTAREA CÂNTARULUI LA APLICAȚIE

Acest cântar vă permite să transferați, să analizați și să afișați toate valorile măsurate în aplicația mobilă MovingLife. Valorile sunt transferate către aplicație prin Bluetooth.

## Partajarea Libra cu mai mulți utilizatori

1. Deschideți aplicația > Eu > Scala cu WiFi > Partajați codul QR
2. În etapa următoare, cel de-al doilea utilizator scanează codul QR pentru a realiza conexiunea.
3. Suport pentru până la opt utilizatori simultan

## Cum să vă asociați telefonul mobil cu un cântar inteligent

Activați Bluetooth și conectați-vă dispozitivul la internet (utilizând 4G sau Wi-Fi), lansați aplicația MovingLife și accesați Account→My Device→Add Device. Selectați apoi dispozitivul corespunzător și asociați-le.

### Cont:

1. Local
  - a. Nu este necesară nicio înregistrare, toate datele vor rămâne doar pe dispozitivul dumneavoastră. Dacă dezinstalați aplicația sau începeți să utilizați un alt dispozitiv, veți pierde datele.
2. Cloud
  - a. Prin comutarea comutatorului în poziția pornit, vă puteți înregistra în Cloud, iar datele din aplicație vor rămâne acolo chiar dacă vă înlocuiți dispozitivul.

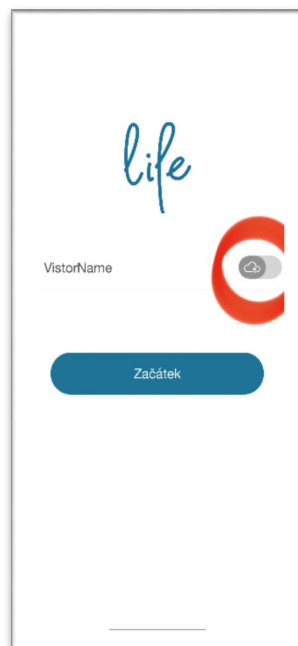

Pentru ca aplicația să funcționeze corect și pentru a număra funcțiile de sănătate, trebuie să completați informațiile de bază ale utilizatorului pe care aplicația vi le solicită în timpul configurării inițiale. Aplicația poate fi conectată la Apple Health sau

Google Fit, iar sincronizarea poate fi activată în aplicație: "Eu" → "Setări" și selectați Google Fit sau Apple Health, în funcție de dispozitivul dvs.

### Împerechere eșuată

Vă rugăm să verificați următoarele elemente:

- 1) Verificați dacă sistemul de operare al telefonului dvs. mobil și versiunea Bluetooth îndeplinesc condițiile.
- 2) Stați pe cântar și verificați dacă s-a aprins afișajul. În caz contrar, schimbați bateriile la timp.
- 3) Asigurați-vă că telefonul dvs. mobil are capacitatea Bluetooth.
- 4) Dacă toate elementele de mai sus sunt în regulă, reporniți aplicația sau reporniți telefonul.

### Avertisment:

Aplicația necesită compatibilitate cu versiunea 4.2 a Bluetooth și, pentru telefoanele mobile, Apple iOS 12.5 și versiunile ulterioare sau Android 9.0 și versiunile ulterioare.



### Avertisment:

- Dacă cântarul este așezat pe o suprafață neuniformă sau moale (de exemplu, covor), pot apărea inexactități în cântărire (cântarul poate afișa valori mai mari sau mai mici).
- Picioarele ude, murdare sau acoperite cu cremă pot distorsiona rezultatele măsurătorilor corporale sau chiar le pot face imposibile.
- Nu recomandăm măsurarea parametrilor corporali imediat după trezire, deoarece organismul este deshidratat după somn. În mod similar, nu recomandăm măsurătorile imediat după o performanță sportivă sau în timpul dietelor drastice de pierdere în greutate.
- Variațiile parametrilor fizici mășurați pot fi mai mari la copiii cu vârsta sub 10 ani, la persoanele de peste 70 de ani și la sportivii profesioniști.
- Valorile măsurate ale parametrilor corporali sunt doar orientative și nu se pot trage concluzii medicale din acestea. În cazul în care rezultatele sunt

semnificativ diferite de cele normale, vă recomandăm să consultați un nutriționist sau un medic.

- Unitatea de greutate pe care ați setat-o rămâne stocată în memoria internă a cântarului chiar și după ce cântarul este oprit și pornit din nou. Excepția este atunci când scoateți sau înlocuiți bateria, când cântarul este pornit din nou, acesta afișează unitatea de cântărire a greutății în grame (pe afișaj apare simbolul g).

### Opțiuni pentru oprirea cântarului

Dacă cântarul rămâne inactiv pentru mai mult de 10 secunde, afișajul se va opri automat. După 30 de secunde de inactivitate, întregul cântar se oprește automat.

### MESAJE DE ERROR

**Lo....** indicație de baterie descărcată. Înlocuiți bateriile cu altele noi.

**Err...** a fost depășită capacitatea maximă de cântărire (180 kg). Coborâți imediat de pe cântar, în caz contrar senzorii de cântărire sau întregul produs pot fi deteriorate ireversibil.

**-Err...** senzorii cântarului au fost încărcăți înainte de pornire. Așteptați aproximativ 2 secunde până când cântarul se resetează singur.

**C...** a existat o eroare de cântărire. Repetați cântărirea.

### SCHIMBAREA BATERIILOR

1. Deschideți capacul compartimentului pentru baterii din partea de jos a cântarului.
2. Scoateți bateriile vechi și introduceți bateriile noi în compartimentul pentru baterii. Asigurați-vă că respectați polaritatea corectă, care este marcată pe partea inferioară a compartimentului pentru baterii.
3. Închideți compartimentul pentru baterii prin fixarea capacului la loc.

### Avertisment:

- Nu utilizați baterii reîncărcabile pentru a alimenta cântarul, deoarece tensiunea acestora poate fi insuficientă pentru a alimenta cântarul.
- Nu combinați bateriile vechi cu cele noi din cauza capacităților reziduale diferite ale acestora. Ar putea fi afișată prematur o indicație de eroare de baterie descărcată și este posibil să fie necesară înlocuirea tuturor bateriilor.

## CURĂȚARE ȘI ÎNTREȚINERE

- Nu curățați niciodată cântarul sub apă curentă, nu îl clătiți și nu îl scufundați în apă.
- Utilizați o cârpă moale umezită cu apă caldută pentru a curăța exteriorul cântarului. Nu folosiți detergenți, diluanți sau solvenți puternici, deoarece suprafața solzilor poate fi deteriorată.



■ **Eliminarea:** În cazul în care prospectul, ambalajul sau eticheta produsului conține un simbol de coș de gunoi barat, aceasta înseamnă că - în Uniunea Europeană - toate produsele electrice și electronice, bateriile și acumulatorii marcate în acest fel trebuie să fie introduse în containere separate la sfârșitul duratei lor de viață. Nu aruncați aceste produse în deșeurile municipale nesortate.

## DECLARAȚIE DE CONFORMITATE

Prin prezenta, Abacus Electric, s.r.o. declară că acest produs îndeplinește cerințele standardelor și reglementărilor relevante pentru acest tip de dispozitiv și, de asemenea, declară că produsul este conform cu Directiva 2014/53/UE. Textul integral al declarației de conformitate a UE este disponibil la următoarea adresă de internet: <http://ftp.salente.cz/ce>

Importator / Producător

**Abacus Electric, s.r.o.**

Planá 2, 370 01, Republica Cehă

e-mail: [helpdesk@salente.eu](mailto:helpdesk@salente.eu)

Fabricat în P.R.C.

Copyright © Abacus Electric, s.r.o.

[www.salente.eu](http://www.salente.eu)

Toate drepturile rezervate.

Designul și aspectul se pot modifica fără notificare prealabilă.

## Inhaltsübersicht

Startseite.....	64
DIE AKTUELLESTE VERSION DES BENUTZERHANDBUCHS.....	64
SICHERHEITSWARNUNGEN UND -ANWEISUNGEN.....	64
VERPACKUNGSINHALT .....	67
BESCHREIBUNG DER TEILE.....	67
SPEZIFIKATIONEN.....	68
PRINZIP DER MESSUNG.....	68
SERVICE .....	69
VERKNÜPFUNG DER WAAGE MIT DER APP .....	71
FEHLER-MELDUNGEN .....	74
BATTERIEWECHSEL .....	74
REINIGUNG UND WARTUNG.....	75

- Bevor Sie dieses Produkt in Betrieb nehmen, lesen Sie bitte die gesamte Gebrauchsanweisung sorgfältig bis zum Ende durch, auch wenn Sie mit der Verwendung eines ähnlichen Produkts bereits vertraut sind.
- Bewahren Sie dieses Benutzerhandbuch zum späteren Nachschlagen auf - es ist ein wesentlicher Bestandteil des Produkts und kann wichtige Hinweise zur Inbetriebnahme, Bedienung und Pflege des Produkts enthalten.
- Stellen Sie sicher, dass auch andere Personen, die dieses Produkt benutzen, diese Bedienungsanleitung lesen.
- Wenn Sie dieses Produkt an andere weitergeben, verschenken oder verkaufen, geben Sie ihnen bitte diese Gebrauchsanweisung zusammen mit dem Produkt und erinnern Sie sie daran, sie zu lesen.
- Während der Garantiezeit empfehlen wir Ihnen, die Originalverpackung des Produkts aufzubewahren - so wird das Produkt beim Transport bestmöglich geschützt.

**DIE AKTUELLSTE VERSION DES BENUTZERHANDBUCHS**

Aufgrund der ständigen Produktinnovationen und Gesetzesänderungen bei Salente finden Sie die aktuellste Version dieser Gebrauchsanweisung immer auf der Website [www.salente.eu](http://www.salente.eu) oder indem Sie einfach den unten abgebildeten QR-Code mit Ihrem Mobiltelefon scannen:

**SICHERHEITSWARNUNGEN UND -ANWEISUNGEN**

- Verwenden Sie das Produkt nur wie in dieser Bedienungsanleitung beschrieben.
- Dieses Produkt kann von Kindern ab 8 Jahren und Personen mit eingeschränkten körperlichen, sensorischen oder geistigen Fähigkeiten oder mangelnder Erfahrung und Kenntnis verwendet werden, sofern sie beaufsichtigt



werden oder in die sichere Verwendung des Geräts eingewiesen wurden und die möglichen Gefahren verstehen.

- Die Reinigung und Wartung durch den Benutzer darf nicht von unbeaufsichtigten Kindern durchgeführt werden.
- Packen Sie das Produkt vorsichtig aus und achten Sie darauf, dass Sie keinen Teil des Verpackungsmaterials wegwerfen, bevor Sie alle Bestandteile des Produkts gefunden haben.
- Entfernen Sie vor dem ersten Gebrauch alle Verpackungs- und Marketingmaterialien vom Produkt.
- Seien Sie besonders vorsichtig, wenn das Produkt in der Nähe von Kindern verwendet wird. Legen Sie das Produkt immer außerhalb der Reichweite der Kinder ab. Kinder sollten beaufsichtigt werden, um sicherzustellen, dass sie nicht mit dem Produkt spielen.
- Das Produkt darf nicht als Spielzeug verwendet werden.
- Stellen Sie das Gerät immer auf einer ebenen, harten, trockenen und stabilen Fläche auf.
- Stellen Sie das Produkt niemals auf schräge Flächen.
- Verwenden Sie das Produkt nur wie in dieser Bedienungsanleitung beschrieben.
- Das Produkt ist für den Einsatz in Wohnungen, Büros und ähnlichen Bereichen konzipiert. Verwenden Sie es nicht für kommerzielle, medizinische oder andere Zwecke.
- Das Produkt ist nicht für den Dauerbetrieb vorgesehen.
- Dieses Produkt ist für den Gebrauch in Innenräumen konzipiert, verwenden Sie es nicht im Freien.
- Benutzen Sie das Produkt nicht im Bereich eines starken elektromagnetischen Feldes (z.B. Mikrowellenherd).
- Verwenden Sie niemals Zubehör, das nicht mit diesem Produkt geliefert wurde oder für dieses Produkt bestimmt ist.
- Reparieren Sie das Produkt niemals selbst und nehmen Sie keine Änderungen daran vor! Überlassen Sie alle Reparaturen und Einstellungen an diesem Produkt einem professionellen Unternehmen/Service. Bei Eingriffen in das Produkt während der Garantiezeit besteht die Gefahr, dass Sie die Garantieansprüche verlieren.
- Schütteln Sie das Produkt nicht und achten Sie darauf, dass es nicht auf den Boden fällt.
- Benutzen Sie das Produkt nicht, wenn es nicht richtig funktioniert, wenn es auf den Boden gefallen und beschädigt ist oder wenn es ins Wasser gefallen ist. Lassen Sie es in diesem Fall von einem professionellen Unternehmen/Service reparieren.

- Verwenden und lagern Sie das Produkt nicht in der Nähe von explosiven Gasen, entflammaren, brennbaren und flüchtigen Substanzen (Lösungsmittel, Farben, Klebstoffe usw.).
- Setzen Sie das Produkt nicht extremen Temperaturen, direktem Sonnenlicht, übermäßiger Luftfeuchtigkeit (z. B. Sauna) oder übermäßig staubiger Umgebung aus.
- Stellen Sie das Produkt nicht in der Nähe von Heizungen, offenen Flammen oder anderen Geräten oder Anlagen auf, die Wärmequellen darstellen.
- Verwenden Sie das Produkt nicht für andere Zwecke als die, für die es bestimmt ist.
- Sprühen oder spülen Sie das Produkt nicht mit Wasser oder anderen Flüssigkeiten ab, und tauchen Sie es nicht in Wasser oder andere Flüssigkeiten, auch nicht teilweise.
- Vergewissern Sie sich vor dem Betreten der Wiegefläche, dass der Untergrund nicht nass oder feucht ist und dass Ihre Füße nicht nass sind. Andernfalls besteht die Gefahr des Ausrutschens und der Verletzung.
- Springen Sie nicht auf die Waage und überschreiten Sie nicht deren maximale Tragfähigkeit. Andernfalls könnte es beschädigt werden.
- Kinder unter 10 Jahren und Personen über 100 Jahren dürfen dieses Produkt nur im Wiegemodus verwenden.
- Der Hersteller haftet nicht für Schäden, die durch unsachgemäßen Gebrauch des Geräts und seines Zubehörs entstehen.
- Wenn Sie das Produkt über einen längeren Zeitraum (mehr als 3 Monate) nicht benutzen, nehmen Sie die Batterien aus dem Produkt heraus, da sonst die Gefahr besteht, dass sie in das Batteriefach auslaufen und das Produkt irreparabel beschädigen.
- Bewahren Sie die Batterien außerhalb der Reichweite von Kindern auf. In ihrer Gegenwart können sie eine Gefahr darstellen. Wenn das Kind die Batterie verschluckt, suchen Sie sofort einen Arzt auf.
- Benutzen Sie das Produkt nicht zur Aufbewahrung von Gegenständen und stellen Sie sicher, dass keine anderen Gegenstände auf dem Produkt abgelegt werden, wenn Sie es aufbewahren.
- Halten Sie das Produkt sauber. Befolgen Sie bei der Reinigung die Anweisungen im Kapitel Reinigung und Wartung.
- Die Reinigung und Wartung durch den Benutzer darf nicht von Kindern durchgeführt werden, es sei denn, sie sind mindestens 8 Jahre alt und werden beaufsichtigt. Kinder unter 8 Jahren sollten sich von dem Produkt fernhalten.

## VERPACKUNGSGEHALT

- Intelligente Personenwaage
- AAA-Micro-Core-Alkalibatterien (3 Stück)
- Betriebsanleitung

## BESCHREIBUNG DER TEILE

### Gewicht:

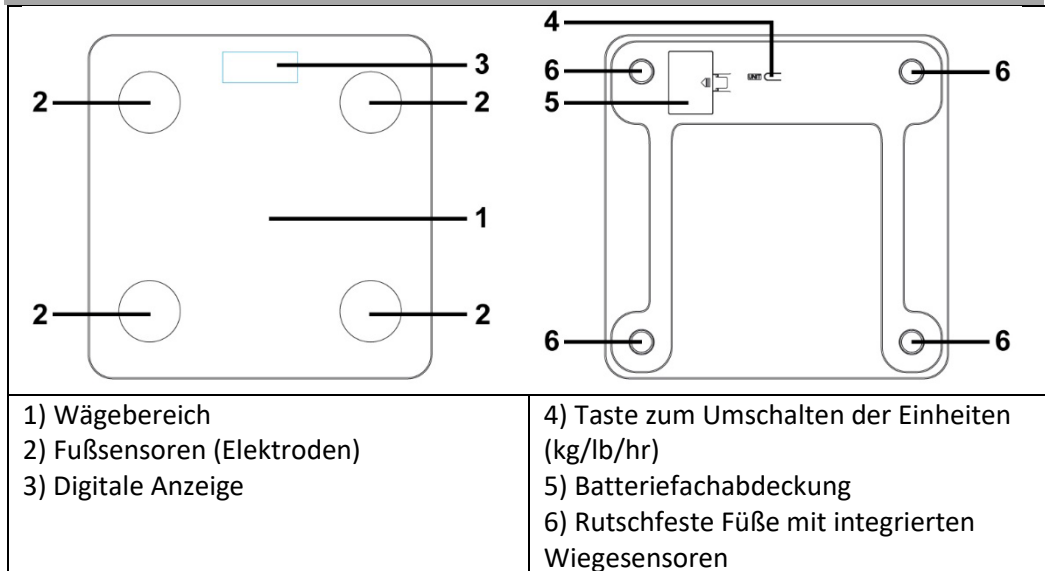

### Anzeige:

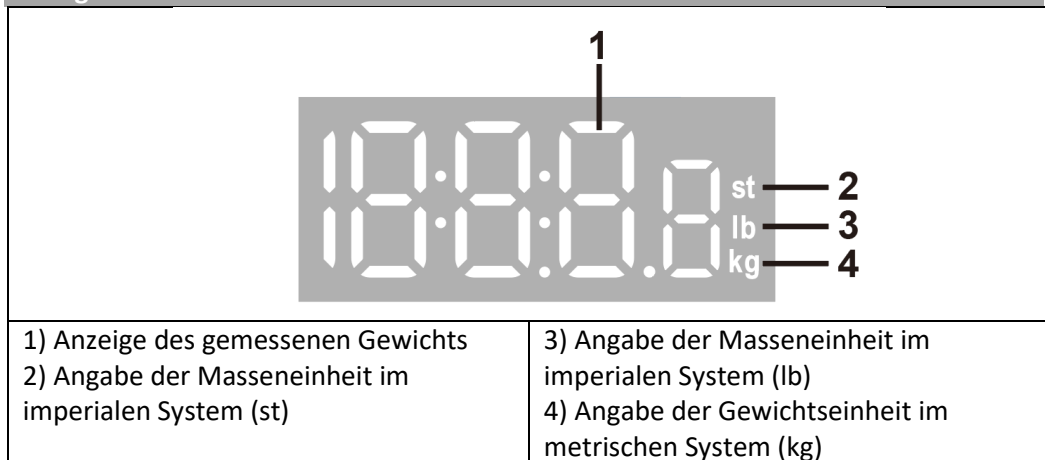

## SPEZIFIKATIONEN

- Max. Wägebereich 180 kg
- Auflösung 100 g
- Messung und Analyse von 15 Parametern (Gewicht, BMI-Index, % Fett, Muskeln, Wasser, usw.)
- Speicherung des Datenverlaufs in der MovingLife Mobile App mit Unterstützung für 23 Sprachen (CZ, SK, EN, DE, HU, PL, RO, etc.)
- Unterstützt iOS (Apple) ab Version 8.0 und Android ab Version 4.3
- Bis zu 8 mobile Geräte können gekoppelt werden
- Konnektivität mit Apple Health und Fitbit
- Beleuchtetes MagicVision-Display mit extra großen Ziffern (2,1 cm hoch)
- 4 hochpräzise "StrainGauge"-Wiegensensoren
- Wiegefläche aus 5 mm starkem Sicherheitsglas
- Doppelte AutoOn-Funktion (automatisches Einschalten der Waage beim Betreten des Wiegebereichs und sofortiger Start des Wiegens)
- Wahl zwischen metrischen und imperialen Einheiten (kg, lb, st)
- BatterySaver (automatische Abschaltung der Waage nach 30 Sekunden Inaktivität)
- Warnanzeige bei Überschreitung des maximalen Wägebereichs der Waage
- Warnanzeige, wenn die Batterie ersetzt werden muss
- Körperfett-Messbereich: 4-75 %
- Genauigkeit der Körperfettmessung: 0,1 %
- Der Bereich der Wassermessungen im Körper: 15-66,5 %
- Genauigkeit der Wassermessung im Körper: 0,1 %
- Messbereich Muskelgewebe: 23-91 %
- Genauigkeit der Messung des Muskelgewebes: 0,1 %
- Messbereich Knochengewebe: 1-6 %
- Genauigkeit der Messungen des Knochengewebes: 0,1 %
- Genauigkeit der Berechnung der empfohlenen täglichen Kalorienzufuhr (BMR): 1 kcal
- Stromversorgung: 3x 1,5 V AAA Mikro-Alkalibatterien (im Lieferumfang enthalten)
- Zertifizierung CE, RoHS
- Abmessungen (B × H × H): 28 × 28 × 2,2 cm
- Gewicht (ohne Batterien): 1108 g

## PRINZIP DER MESSUNG

Diese Waage nutzt die Bioimpedanzanalyse (BIA) zur Messung und Analyse von Körperparametern (Anteil an Knochen-, Fett- und Muskelgewebe, Wasser im Körper usw.) auf der Grundlage eines schwachen elektrischen Impulses, der durch die

Fußsensoren (Elektroden) der Waage in den menschlichen Körper gesendet wird. Die in die Waage integrierte Software wertet die Messungen auf der Grundlage der unterschiedlichen elektrischen Impedanz der einzelnen Gewebe und ihres relativen Anteils am Körper aus.

Muskeln enthalten etwa 90 % Wasser und Fettgewebe 45 % Wasser. Daher kann die prozentuale Summe 100 % übersteigen, und aus diesem Grund können die Messungen nicht addiert werden, da sowohl Muskeln als auch Fett Wasser enthalten.

## SERVICE

### Wichtige Hinweise:

- Wenn die Waage auf eine unebene oder weiche Oberfläche (z. B. Teppich) gestellt wird, kann es zu Ungenauigkeiten beim Wiegen kommen (die Waage kann höhere oder niedrigere Messwerte anzeigen).
- Die Verwendung des Körperparameter-Analysemodus (d. h. das Wiegen mit bloßen Füßen auf den Sensoren) wird nicht empfohlen:
  - schwangere Frauen
  - Personen mit einem Herzschrittmacher oder einem anderen medizinischen Implantat
  - Menschen mit Symptomen von Ödemen (Schwellungen)
  - Personen, die sich einer Dialysebehandlung unterziehen

## Vorbereitung zum Wiegen

### Warnung:

Die Batterien sind bereits werkseitig in das Batteriefach eingelegt. Um zu verhindern, dass sich die Batterien während des Transports vom Werk zum Kunden entladen, sind die Batterien durch einen Isolierstreifen mit der Aufschrift "REMOVE BEFORE USE" geschützt, der vor der ersten Benutzung durch Herausziehen aus dem Batteriefach entfernt werden muss.

1. Legen Sie die Waage nach dem Entfernen des Isolierbandes auf eine ebene, trockene und harte Unterlage.
2. Das Symbol "8888" erscheint kurz auf dem Display, um die Stabilisierung der Wiegesensoren im Wiegemodus anzuzeigen.
3. Nachdem das Display "0.0 kg" anzeigt, kann der Wiegevorgang beginnen.
4. Schalten Sie bei Bedarf die Einheiten mit dem Schalter an der Unterseite der Waage um (die Waage ist werkseitig auf metrische Einheiten oder auf das Wiegen in Kilogramm eingestellt).
5. Das gemessene Gewicht bleibt auch nach dem Verlassen der Waage noch 10 Sekunden lang auf dem Display angezeigt.

### **Anmerkungen:**

- Die Waage ist werkseitig auf das Wiegen in Kilogramm eingestellt (das Symbol "kg" erscheint neben dem gemessenen Gewicht auf dem Display).
- Die Waage ist mit der "Double Auto On"-Funktion ausgestattet, d.h. sie schaltet sich automatisch ein, sobald Sie sie betreten, und beginnt sofort mit dem Wiegen.

### **Modus Gewichtswägung**

In diesem Modus wiegt die Waage nur das Gewicht.

1. Treten Sie mit den Füßen auf die Waage, so dass die gesamte Oberfläche Ihrer Füße die Wiegefläche berührt. Stellen Sie sich nicht nur auf die Zehen oder Fersen, lehnen Sie sich nicht an und bleiben Sie stehen, bis das endgültige Gewicht angezeigt wird.
2. Der Wiegevorgang wird durch dreimaliges Blinken des Wertes auf dem Display angezeigt.
3. Das resultierende Gewicht bleibt 10 Sekunden lang angezeigt. Dann schaltet sich das Display automatisch aus und nach weiteren 20 Sekunden Inaktivität schaltet sich die gesamte Waage automatisch aus.

### **Warnung:**

- Wir empfehlen, auf derselben Unterlage/demselben Boden und zur selben Tageszeit zu wiegen, am besten gleich morgens auf nüchternen Magen - so erhalten Sie vergleichbare Ergebnisse.

## Wägemodus mit Messung der Körperparameter

In diesem Modus wiegt die Waage das Gewicht und wertet gleichzeitig die Körperparameter aus. Während des Wiegens muss man mit nackten Füßen auf der Waage stehen, so dass die Zehe den oberen und die Ferse den unteren Fußsensor berührt.

1. Treten Sie mit nackten Füßen auf die Waage, so dass die gesamte Oberfläche der Füße die Wiegefläche berührt. Stellen Sie sich nicht nur auf die Zehen oder Fersen, lehnen Sie sich nicht an und bleiben Sie stehen, bis das endgültige Gewicht angezeigt wird.
2. Der Wiegefortschritt wird durch das aufeinanderfolgende Blinken von vier "o"-Zeichen unterhalb des Gewichtswertes auf dem Display angezeigt.
3. Das resultierende Gewicht bleibt 10 Sekunden lang angezeigt. Dann schaltet sich das Display automatisch aus und nach weiteren 20 Sekunden Inaktivität schaltet sich die gesamte Waage automatisch aus.
4. Die Werte werden dann an die Anwendung übertragen, wo sie analysiert und angezeigt werden.

### Warnung:

- Die Messung von Körperparametern (außer dem Gewicht) wird nicht unmittelbar nach dem Aufwachen empfohlen, da der Körper nach dem Schlaf dehydriert ist. Ebenso empfehlen wir keine Messungen unmittelbar nach sportlichen Leistungen oder während drastischer Gewichtsreduktionsdiäten.
- Nasse, schmutzige oder eingecremte Füße können die Ergebnisse der Körpermessung verfälschen oder sogar unmöglich machen.

## VERKNÜPFUNG DER WAAGE MIT DER APP

Mit dieser Waage können Sie alle Messwerte in die MovingLife Mobile App übertragen, auswerten und anzeigen. Die Werte werden über Bluetooth an die App übertragen.

## Gemeinsame Nutzung von Libra mit mehreren Benutzern

1. App öffnen > Ich > Skalieren mit WiFi > QR-Code freigeben
2. Im nächsten Schritt scannt der zweite Nutzer den QR-Code, um die Verbindung herzustellen.
3. Unterstützung für bis zu acht Benutzer gleichzeitig

## Wie Sie Ihr Mobiltelefon mit einer intelligenten Waage koppeln

Schalten Sie Bluetooth ein und verbinden Sie Ihr Gerät mit dem Internet (über 4G oder Wi-Fi), starten Sie die MovingLife App und gehen Sie auf Account→My Device→Add Device. Wählen Sie dann das entsprechende Gerät aus und koppeln Sie es.

### Konto:

1. Lokales
  - a. Es ist keine Registrierung erforderlich, alle Daten bleiben nur auf Ihrem Gerät. Wenn Sie die App deinstallieren oder ein anderes Gerät verwenden, verlieren Sie Daten.
2. Cloud
  - a. Wenn Sie den Schalter einschalten, können Sie sich in der Cloud registrieren und die Daten aus der App bleiben dort erhalten, auch wenn Sie Ihr Gerät ersetzen.

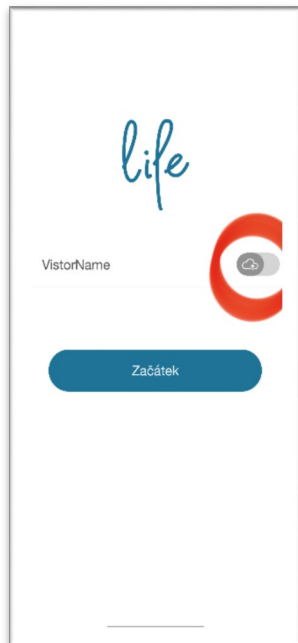

Damit die App ordnungsgemäß funktioniert und die Gesundheitsfunktionen zählen kann, müssen Sie die grundlegenden Benutzerinformationen eingeben, nach denen die App Sie bei der Ersteinrichtung fragt. Die App kann mit Apple Health oder Google Fit verknüpft werden, und die Synchronisierung kann in der App aktiviert werden: "Ich" → "Einstellungen" und wählen Sie je nach Gerät Google Fit oder Apple Health



## Pairing fehlgeschlagen

Bitte überprüfen Sie die folgenden Punkte:

- 1) Vergewissern Sie sich, dass das Betriebssystem und die Bluetooth-Version Ihres Mobiltelefons die Bedingungen erfüllen.
- 2) Stellen Sie sich auf die Waage und prüfen Sie, ob das Display aufleuchtet. Wenn nicht, wechseln Sie die Batterien rechtzeitig aus.
- 3) Stellen Sie sicher, dass Ihr Mobiltelefon Bluetooth-fähig ist.
- 4) Wenn alle oben genannten Punkte in Ordnung sind, starten Sie die App neu oder starten Sie Ihr Telefon neu.

### Warnung:

Die App erfordert die Unterstützung von Bluetooth Version 4.2 und, für Mobiltelefone, Apple iOS 12.5 und höher oder Android 9.0 und höher.



### Warnung:

- Wenn die Waage auf eine unebene oder weiche Oberfläche (z. B. Teppich) gestellt wird, kann es zu Ungenauigkeiten beim Wiegen kommen (die Waage kann höhere oder niedrigere Messwerte anzeigen).
- Nasse, schmutzige oder eingecremte Füße können die Ergebnisse der Körpermessung verfälschen oder sogar unmöglich machen.
- Es wird nicht empfohlen, die Körperparameter unmittelbar nach dem Aufwachen zu messen, da der Körper nach dem Schlaf dehydriert ist. Ebenso empfehlen wir keine Messungen unmittelbar nach sportlichen Leistungen oder während drastischer Gewichtsreduktionsdiäten.
- Die Schwankungen der gemessenen körperlichen Parameter können bei Kindern unter 10 Jahren, Personen über 70 Jahren und Leistungssportlern größer sein.
- Die gemessenen Werte der Körperparameter sind lediglich Richtwerte, aus denen keine medizinischen Schlüsse gezogen werden können. Wenn die Ergebnisse deutlich von der Norm abweichen, empfehlen wir, einen Ernährungsberater oder Arzt zu konsultieren.

- Die eingestellte Gewichtseinheit bleibt im internen Speicher der Waage gespeichert, auch wenn die Waage aus- und wieder eingeschaltet wird. Eine Ausnahme ist das Entfernen oder Ersetzen der Batterie. Wenn die Waage wieder eingeschaltet wird, zeigt sie die Einheit für das Gewicht in Gramm an (das g-Symbol erscheint auf dem Display).

### Optionen zum Ausschalten der Waage

Wenn die Waage länger als 10 Sekunden nicht benutzt wird, schaltet sich das Display automatisch ab. Nach 30 Sekunden Inaktivität schaltet sich die gesamte Waage automatisch ab.

### FEHLER-MELDUNGEN

**Lo...** Anzeige für schwache Batterie. Ersetzen Sie die Batterien durch neue.

**Err...** die maximale Wiegekapazität (180 kg) wurde überschritten. Steigen Sie sofort von der Waage, da sonst die Wägesensoren oder das gesamte Produkt irreversibel beschädigt werden können.

**-Err...** die Waagensensoren wurden vor dem Einschalten geladen. Warten Sie etwa 2 Sekunden, bis sich die Waage selbst zurückgesetzt hat.

**C...** es gab einen Wiegefehler. Wiederholen Sie das Wiegen.

### BATTERIEWECHSEL

1. Öffnen Sie den Batteriefachdeckel an der Unterseite der Waage.
2. Entfernen Sie die alten Batterien und legen Sie die neuen Batterien in das Batteriefach ein. Achten Sie auf die richtige Polarität, die auf dem Boden des Batteriefachs angegeben ist.
3. Schließen Sie das Batteriefach, indem Sie die Abdeckung wieder einrasten lassen.

### Warnung:

- Verwenden Sie keine wiederaufladbaren Batterien zur Stromversorgung der Waage, da deren Spannung möglicherweise nicht ausreicht, um die Waage zu betreiben.
- Kombinieren Sie alte und neue Batterien nicht, da sie unterschiedliche Restkapazitäten haben. Es kann vorkommen, dass eine Fehlermeldung über schwache Batterien angezeigt wird und alle Batterien ausgetauscht werden müssen.

## REINIGUNG UND WARTUNG

- Reinigen Sie die Waage niemals unter fließendem Wasser, spülen Sie sie ab oder tauchen Sie sie in Wasser.
- Verwenden Sie ein weiches, mit lauwarmem Wasser angefeuchtetes Tuch, um die Außenseite der Waage zu reinigen. Verwenden Sie keine scharfen Reinigungs-, Verdünnungs- oder Lösungsmittel, da sonst die Oberfläche der Waage beschädigt werden kann.



■ **Beseitigung:** Wenn die Packungsbeilage, die Verpackung oder das Produktetikett ein durchgestrichenes Mülltonnensymbol enthält, bedeutet dies, dass in der Europäischen Union alle so gekennzeichneten elektrischen und elektronischen Produkte, Batterien und Akkumulatoren am Ende ihrer Lebensdauer in eine getrennte Abfalltonne gegeben werden müssen. Diese Produkte dürfen nicht im unsortierten Siedlungsabfall entsorgt werden.



### KONFORMITÄTSERKLÄRUNG

Hiermit erklärt Abacus Electric, s.r.o., dass dieses Produkt die Anforderungen der für diesen Gerätetyp relevanten Normen und Vorschriften erfüllt und dass es mit der Richtlinie 2014/53/EU übereinstimmt. Der vollständige Text der EU-Konformitätserklärung ist unter folgender Internetadresse verfügbar:

<http://ftp.salente.cz/ce>

Importeur / Produzent

**Abacus Electric, s.r.o.**

Planá 2, 370 01, Tschechische Republik

e-mail: [helpdesk@salente.eu](mailto:helpdesk@salente.eu)

Hergestellt in P.R.C.

Copyright © Abacus Electric, s.r.o.

[www.salente.eu](http://www.salente.eu)

Alle Rechte vorbehalten.

Design und Aussehen können ohne vorherige Ankündigung geändert werden.

## Indice dei contenuti

Casa.....	77
LA VERSIONE PIÙ AGGIORNATA DEL MANUALE D'USO.....	77
AVVERTENZE E ISTRUZIONI DI SICUREZZA.....	77
CONTENUTO DELL'IMBALLAGGIO.....	79
DESCRIZIONE DELLE PARTI.....	80
SPECIFICHE.....	81
PRINCIPIO DI MISURA.....	81
SERVIZIO.....	82
COLLEGARE LA BILANCIA ALL'APP.....	84
MESSAGGI DI ERRORE.....	86
SOSTITUZIONE DELLA BATTERIA.....	86
PULIZIA E MANUTENZIONE.....	87

- Prima di mettere in funzione il prodotto, leggere attentamente l'intero manuale d'uso fino alla fine, anche se si ha familiarità con l'uso di un prodotto simile in passato.
- Conservare il presente manuale d'uso per future consultazioni: è parte integrante del prodotto e può contenere importanti istruzioni per la messa in funzione, il funzionamento e la cura del prodotto.
- Assicurarsi che le persone che utilizzeranno il prodotto leggano il presente manuale d'uso.
- Se si regala, dona o vende questo prodotto ad altri, si prega di consegnare loro questo manuale d'uso insieme al prodotto e di informarli della necessità di leggerlo.
- Durante il periodo di garanzia, si consiglia di conservare l'imballaggio originale del prodotto: in questo modo il prodotto sarà protetto al meglio in caso di trasporto.

**LA VERSIONE PIÙ AGGIORNATA DEL MANUALE D'USO**

A causa delle continue innovazioni dei prodotti Salente e dei cambiamenti legislativi, è sempre possibile trovare la versione più aggiornata del presente manuale d'uso sul sito web [www.salente.eu](http://www.salente.eu) o semplicemente scansionando il codice QR riportato di seguito con il proprio telefono cellulare:

**AVVERTENZE E ISTRUZIONI DI SICUREZZA**

- Utilizzare il prodotto solo come specificato in questo manuale d'uso.
- Questo prodotto può essere utilizzato da bambini di età pari o superiore a 8 anni e da persone con ridotte capacità fisiche, sensoriali o mentali o con scarsa esperienza e conoscenza, a condizione che siano sorvegliati o siano stati istruiti sull'uso sicuro dell'apparecchio e che ne comprendano i potenziali pericoli.

- La pulizia e la manutenzione da parte dell'utente non devono essere eseguite da bambini non sorvegliati.
- Disimballare il prodotto con cura e fare attenzione a non gettare via nessuna parte del materiale di imballaggio prima di aver trovato tutti i componenti del prodotto.
- Rimuovere tutti gli imballaggi e i materiali di marketing dal prodotto prima del primo utilizzo.
- Prestare particolare attenzione se il prodotto viene utilizzato in presenza di bambini. Posizionare sempre il prodotto fuori dalla loro portata. I bambini devono essere sorvegliati per evitare che giochino con il prodotto.
- Non permettere che il prodotto venga utilizzato come giocattolo.
- Installare sempre il prodotto in un luogo piano, duro, asciutto e stabile.
- Non collocare mai il prodotto su superfici inclinate.
- Non utilizzare il prodotto in modo diverso da quello descritto nel presente manuale d'uso.
- Il prodotto è progettato per l'uso in case, uffici e aree simili. Non utilizzarlo per scopi commerciali, medici o di altro tipo.
- Il prodotto non è destinato al funzionamento continuo.
- Questo prodotto è progettato per l'uso in interni, non utilizzarlo all'aperto.
- Non utilizzare il prodotto nel raggio d'azione di un forte campo elettromagnetico (ad es. forno a microonde).
- Non utilizzare mai accessori non forniti o non destinati a questo prodotto.
- Non riparare mai il prodotto da soli e non apportarvi alcuna modifica! Tutte le riparazioni e le regolazioni di questo prodotto devono essere affidate a un'azienda/servizio professionale. La manomissione del prodotto durante il periodo di validità della garanzia comporta il rischio di perdere i benefici della stessa.
- Non scuotere il prodotto e assicurarsi che non cada a terra.
- Non utilizzare mai il prodotto se non funziona correttamente, se è caduto a terra e si è danneggiato o se è caduto in acqua. In questo caso, è necessario rivolgersi a un'azienda/servizio professionale per la riparazione.
- Utilizzare e conservare il prodotto lontano da gas esplosivi, sostanze infiammabili, combustibili e volatili (solventi, vernici, adesivi, ecc.).
- Non esporre il prodotto a temperature estreme, alla luce diretta del sole, a un'umidità eccessiva (ad es. sauna) e non collocarlo in ambienti eccessivamente polverosi.
- Non collocare il prodotto vicino a stufe, fiamme libere o altri apparecchi o attrezzature che sono fonti di calore.
- Non utilizzare il prodotto per scopi diversi da quelli per cui è stato concepito.

- Non spruzzare o sciacquare il prodotto con acqua o altri liquidi, né immergerlo in acqua o altri liquidi, anche solo parzialmente.
- Prima di calpestare la superficie di pesatura, accertarsi che questa non sia bagnata o umida e che i piedi non siano bagnati. Altrimenti c'è il rischio di scivolare e di ferirsi.
- Non saltare sulla bilancia e non superare la sua capacità massima di pesatura. Altrimenti potrebbe danneggiarsi.
- I bambini di età inferiore a 10 anni e le persone di età superiore a 100 anni possono utilizzare questo prodotto solo in modalità di pesatura.
- Il produttore non è responsabile di eventuali danni causati da un uso improprio dell'apparecchio e dei suoi accessori.
- Se non si utilizza il prodotto per un periodo di tempo prolungato (più di 3 mesi), rimuovere le batterie dal prodotto, altrimenti c'è il rischio che si disperdano nel vano batterie e danneggino irreparabilmente il prodotto.
- Tenere le batterie fuori dalla portata dei bambini. In loro presenza, possono rappresentare un pericolo. Se il bambino ingerisce la batteria, rivolgersi immediatamente a un medico.
- Non utilizzare il prodotto per riporre oggetti e assicurarsi che nessun altro oggetto sia appoggiato sul prodotto quando lo si ripone.
- Mantenere il prodotto pulito. Per la pulizia, seguire le istruzioni riportate nel capitolo Pulizia e manutenzione.
- La pulizia e la manutenzione da parte dell'utente non devono essere eseguite da bambini, a meno che non abbiano almeno 8 anni e non siano sorvegliati. I bambini di età inferiore agli 8 anni devono stare lontani dal prodotto.

## **CONTENUTO DELL'IMBALLAGGIO**

- Bilancia pesapersona intelligente
- Batterie alcaline micro-core AAA (3 pezzi)
- Istruzioni per l'uso

## DESCRIZIONE DELLE PARTI

### Peso:

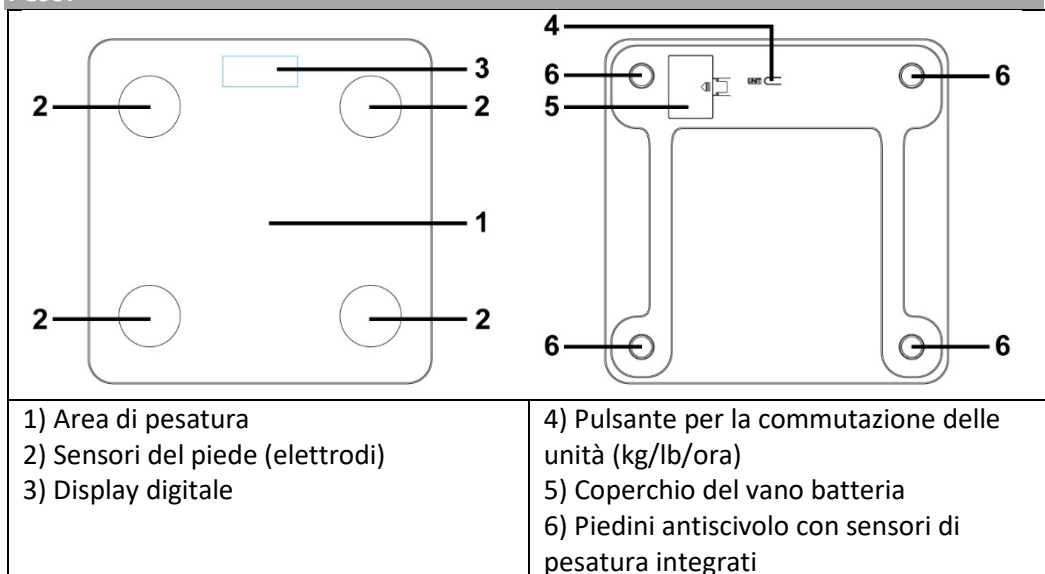

### Display:

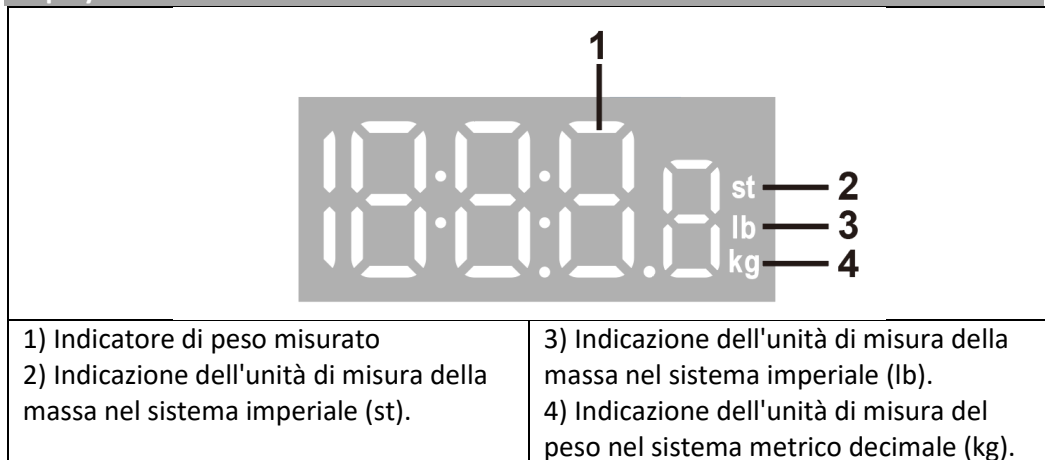



## SPECIFICHE

- Capacità di pesatura massima 180 kg
- Risoluzione 100 g
- Misurazione e analisi di 15 parametri (peso, indice BMI, % di grasso, muscolo, acqua, ecc.).
- Memorizzazione dello storico dei dati nell'app mobile MovingLife con supporto di 23 lingue (CZ, SK, EN, DE, HU, PL, RO, ecc.).
- Supporta iOS (Apple) dalla versione 8.0 e Android dalla versione 4.3.
- È possibile associare fino a 8 dispositivi mobili
- Connettività con Apple Health e Fitbit
- Display MagicVision illuminato con cifre extra large (altezza 2,1 cm)
- 4 sensori di pesatura "StrainGauge" di alta precisione
- Superficie di pesatura in vetro di sicurezza di 5 mm di spessore
- Doppia funzione AutoOn (accensione automatica della bilancia quando si entra nell'area di pesatura e avvio immediato della pesatura)
- Scelta di unità metriche o imperiali (kg, lb, st)
- BatterySaver (spegnimento automatico della bilancia dopo 30 secondi di inattività)
- Segnalazione di superamento della capacità di pesatura massima della bilancia
- Indicazione di avvertimento quando la batteria deve essere sostituita
- Intervallo di misurazione del grasso corporeo: 4-75 %
- Accuratezza della misurazione del grasso corporeo: 0,1 %
- L'intervallo di misurazione dell'acqua nel corpo: 15-66,5 %
- Accuratezza della misurazione dell'acqua nel corpo: 0,1 %
- Intervallo di misurazione del tessuto muscolare: 23-91 %
- Accuratezza della misurazione del tessuto muscolare: 0,1 %
- Intervallo di misurazione del tessuto osseo: 1-6 %
- Accuratezza delle misurazioni del tessuto osseo: 0,1 %
- Accuratezza del calcolo dell'apporto calorico giornaliero raccomandato (BMR): 1 kcal
- Alimentazione: 3x 1,5 V AAA micro batterie alcaline (incluse)
- Certificazione CE, RoHS
- Dimensioni (l × h × h): 28 × 28 × 2,2 cm
- Peso (senza batterie): 1108 g

## PRINCIPIO DI MISURA

Questa bilancia utilizza l'analisi di bioimpedenza (BIA) per misurare e analizzare i parametri corporei (percentuale di tessuto osseo, grasso e muscolare, acqua nel corpo, ecc.) basandosi sul principio di un debole impulso elettrico inviato attraverso i sensori del piede della bilancia (elettrodi) nel corpo umano. Il software incorporato nella

bilancia valuta le misure in base alla differenza di impedenza elettrica dei singoli tessuti e al loro contributo relativo al corpo.

Il muscolo contiene circa il 90% di acqua e il tessuto adiposo il 45% di acqua. Pertanto, la somma percentuale può superare il 100% e per questo motivo le misure non possono essere sommate perché sia il muscolo che il grasso contengono acqua.

## SERVIZIO

### Avvertenze importanti:

- Se la bilancia viene posizionata su una superficie irregolare o morbida (ad esempio, un tappeto), possono verificarsi imprecisioni nella pesatura (la bilancia può visualizzare letture più alte o più basse).
- L'uso della modalità di analisi dei parametri corporei (cioè la pesatura a piedi nudi sui sensori) non è raccomandato:
  - donne in gravidanza
  - persone con pacemaker o altre protesi mediche
  - persone con sintomi di edema (gonfiore)
  - persone in trattamento dialitico

## Preparazione per la pesatura

### Attenzione:

Le batterie sono già inserite nel vano batterie in fabbrica. Per evitare che le batterie si scarichino durante il trasporto dalla fabbrica al cliente, le batterie sono protette da una striscia isolante con la scritta "REMOVE BEFORE USE", che deve essere rimossa dal vano batterie prima del primo utilizzo tirandola.

1. Dopo aver rimosso il nastro isolante, posizionare la bilancia su una superficie piana, asciutta e dura.
2. Il simbolo "8888" apparirà brevemente sul display per indicare la stabilizzazione dei sensori di pesatura in modalità di pesatura.
3. Dopo che il display visualizza "0,0 kg", la pesatura può iniziare.
4. Se necessario, cambiare le unità di misura utilizzando l'interruttore sul fondo della bilancia (la bilancia è impostata in fabbrica su unità metriche o di peso in chilogrammi).
5. Il peso misurato rimane sul display per 10 secondi anche dopo essere scesi dalla bilancia.

### Note:

- La bilancia è preimpostata in fabbrica per pesare in chilogrammi (il simbolo "kg" appare accanto al peso misurato sul display).

- La bilancia è dotata della funzione "Double Auto On", che si attiva automaticamente non appena la si calpesta e inizia subito a pesare il peso.

### Modalità di pesatura del peso

In questa modalità, la bilancia pesa solo il peso.

1. Salite sulla bilancia con i piedi in modo che l'intera superficie dei piedi tocchi la superficie di pesatura. Non stare in piedi solo sulle punte dei piedi o sui talloni, non appoggiarsi e rimanere fermi finché non viene visualizzato il peso finale.
2. L'avanzamento della pesatura è indicato da un triplo lampeggio del valore sul display.
3. Il peso risultante rimane visualizzato per 10 secondi. Poi il display si spegne automaticamente e dopo altri 20 secondi di inattività l'intera bilancia si spegne automaticamente.

#### Attenzione:

- Si consiglia di pesare sullo stesso cuscinetto/pavimento e alla stessa ora del giorno, possibilmente al mattino presto e a stomaco vuoto: in questo modo si otterranno risultati comparabili.

### Modalità di pesatura con misurazione dei parametri corporei

In questa modalità, la bilancia pesa il peso e valuta contemporaneamente i parametri corporei; durante la pesatura è necessario salire sulla bilancia a piedi nudi, in modo che la punta del piede tocchi il sensore superiore e il tallone quello inferiore.

1. Salire sulla bilancia a piedi nudi in modo che l'intera superficie dei piedi tocchi la superficie di pesatura. Non stare in piedi solo sulle punte dei piedi o sui talloni, non appoggiarsi e rimanere fermi finché non viene visualizzato il peso finale.
2. L'avanzamento della pesatura è indicato dal lampeggiare successivo di quattro lettere "o" sotto il valore del peso sul display.
3. Il peso risultante rimane visualizzato per 10 secondi. Poi il display si spegne automaticamente e dopo altri 20 secondi di inattività l'intera bilancia si spegne automaticamente.
4. I valori vengono quindi trasferiti all'applicazione dove vengono analizzati e visualizzati.

#### Attenzione:

- La misurazione dei parametri corporei (eccetto il peso) non è raccomandata subito dopo il risveglio, poiché il corpo è disidratato dopo il sonno. Allo stesso

modo, si sconsiglia di effettuare le misurazioni subito dopo una prestazione sportiva o durante diete drastiche per la perdita di peso.

- Piedi bagnati, sporchi o coperti di crema possono falsare i risultati delle misurazioni corporee o addirittura renderli impossibili.

### COLLEGARE LA BILANCIA ALL'APP

Questa bilancia consente di trasferire, analizzare e visualizzare tutti i valori misurati nell'app mobile MovingLife. I valori vengono trasferiti all'app tramite Bluetooth.

### Condividere Libra con più utenti

1. Aprire l'app > Io > Scala con WiFi > Condividi codice QR
2. Nella fase successiva, il secondo utente scansiona il codice QR per effettuare la connessione.
3. Supporto per un massimo di otto utenti simultanei

### Come associare il cellulare a una bilancia intelligente

Attivare il Bluetooth e collegare il dispositivo a Internet (tramite 4G o Wi-Fi), avviare l'app MovingLife e accedere a Account→Mio dispositivo→Aggiungi dispositivo. Quindi selezionare il dispositivo appropriato e accoppiarlo.

#### Conto:

1. Locale
  - a. Non è richiesta alcuna registrazione, tutti i dati rimarranno solo sul vostro dispositivo. Se si disinstalla l'applicazione o si inizia a utilizzare un altro dispositivo, si perderanno i dati.
2. Nuvola
  - a. Spostando l'interruttore sulla posizione on, è possibile registrarsi nel Cloud e i dati dell'app rimarranno lì anche se si sostituisce il dispositivo.

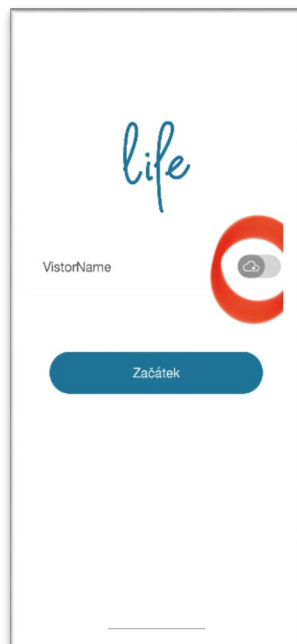

Affinché l'applicazione funzioni correttamente e conti le funzioni sanitarie, è necessario compilare le informazioni utente di base richieste dall'applicazione durante la

configurazione iniziale. L'app può essere collegata ad Apple Health o Google Fit e la sincronizzazione può essere attivata nell'app: "Me" → "Impostazioni" e selezionare Google Fit o Apple Health a seconda del dispositivo.

### Accoppiamento fallito

Controllare i seguenti elementi:

- 1) Verificare che il sistema operativo e la versione Bluetooth del telefono cellulare soddisfino le condizioni.
- 2) Salite sulla bilancia e verificate che il display si sia acceso. In caso contrario, sostituire le batterie in tempo.
- 3) Assicuratevi che il vostro telefono cellulare sia dotato di funzionalità Bluetooth.
- 4) Se tutti i punti precedenti sono corretti, riavviare l'applicazione o il telefono.

### Attenzione:

L'applicazione richiede il supporto della versione 4.2 del Bluetooth e, per i telefoni cellulari, Apple iOS 12.5 o superiore o Android 9.0 o superiore.



### Attenzione:

- Se la bilancia viene posizionata su una superficie irregolare o morbida (ad esempio, un tappeto), possono verificarsi imprecisioni nella pesatura (la bilancia può visualizzare letture più alte o più basse).
- Piedi bagnati, sporchi o coperti di crema possono falsare i risultati delle misurazioni corporee o addirittura renderli impossibili.
- Non si consiglia di misurare i parametri corporei subito dopo il risveglio, poiché il corpo è disidratato dopo il sonno. Allo stesso modo, si sconsiglia di effettuare le misurazioni subito dopo una prestazione sportiva o durante diete drastiche per la perdita di peso.
- Le variazioni dei parametri fisici misurati possono essere maggiori nei bambini di età inferiore ai 10 anni, nelle persone di età superiore ai 70 anni e negli atleti professionisti.

- I valori misurati dei parametri corporei sono solo indicativi e non si possono trarre conclusioni mediche. Se i risultati sono significativamente diversi dalla norma, si consiglia di consultare un nutrizionista o un medico.
- L'unità di peso impostata rimane memorizzata nella memoria interna della bilancia anche dopo lo spegnimento e la riaccensione della stessa. L'eccezione è rappresentata dalla rimozione o dalla sostituzione della batteria; quando la bilancia viene riaccesa, l'unità di misura del peso viene visualizzata in grammi (il simbolo g appare sul display).

### Opzioni di spegnimento della bilancia

Se la bilancia rimane inattiva per più di 10 secondi, il display si spegne automaticamente. Dopo 30 secondi di inattività, l'intera bilancia si spegne automaticamente.

### MESSAGGI DI ERRORE

**Lo...** indicazione di batteria scarica. Sostituire le batterie con altre nuove.

**Err...** è stata superata la capacità massima di pesatura (180 kg). Scendere immediatamente dalla bilancia, altrimenti i sensori di pesatura o l'intero prodotto potrebbero subire danni irreversibili.

**-Err...** i sensori della bilancia sono stati caricati prima dell'accensione. Attendere circa 2 secondi affinché la bilancia si resett.

**C...** c'è stato un errore di pesatura. Ripetere la pesatura.

### SOSTITUZIONE DELLA BATTERIA

1. Aprire il coperchio del vano batterie sul fondo della bilancia.
2. Rimuovere le vecchie batterie e inserire le nuove nel vano batterie. Accertarsi di rispettare la corretta polarità, indicata sul fondo del vano batterie.
3. Chiudere il vano batterie facendo scattare il coperchio.

#### Attenzione:

- Non utilizzare batterie ricaricabili per alimentare la bilancia, la loro tensione potrebbe non essere sufficiente per alimentare la bilancia.
- Non combinare batterie vecchie e nuove a causa delle loro diverse capacità residue. L'indicazione di errore di batteria scarica potrebbe essere visualizzata prematuramente e potrebbe essere necessario sostituire tutte le batterie.

## PULIZIA E MANUTENZIONE

- Non pulire mai la bilancia sotto l'acqua corrente, né sciacquarla o immergerla in acqua.
- Per pulire la parte esterna della bilancia, utilizzare un panno morbido inumidito con acqua tiepida. Non utilizzare detergenti aggressivi, diluenti o solventi per non danneggiare la superficie delle incrostazioni.



■ **Smaltimento:** Se il foglietto illustrativo, l'imballaggio o l'etichetta del prodotto contengono il simbolo del bidone barrato, significa che nell'Unione Europea tutti i prodotti elettrici ed elettronici, le pile e gli accumulatori contrassegnati in questo modo devono essere gettati nei bidoni della raccolta differenziata a fine vita. Non smaltire questi prodotti nei rifiuti urbani non differenziati.

## DICHIARAZIONE DI CONFORMITÀ

Abacus Electric, s.r.o. dichiara con la presente che questo prodotto soddisfa i requisiti delle normative e dei regolamenti pertinenti a questo tipo di dispositivo e dichiara altresì che il prodotto è conforme alla Direttiva 2014/53/UE. Il testo completo della dichiarazione di conformità UE è disponibile al seguente indirizzo internet: <http://ftp.salente.cz/ce>

Importatore / Produttore

**Abacus Electric, s.r.o.**

Planá 2, 370 01, Repubblica Ceca

e-mail: [helpdesk@salente.eu](mailto:helpdesk@salente.eu)

Prodotto in P.R.C.

Copyright © Abacus Electric, s.r.o.

[www.salente.eu](http://www.salente.eu)

Tutti i diritti riservati.

Il design e l'aspetto sono soggetti a modifiche senza preavviso.

