

Salente

L5



www.salente.cz

Gehen wir darauf los

Wir möchten uns bei Ihnen bedanken, dass Sie sich für unseren Salente L5 Staubsauger entschieden haben!

Es handelt sich um einen Staubsauger-Roboter der Spitzenklasse mit smarter Planung, welcher die Karten der Zimmer mittels der Navigationssensoren und seines eigenen Algorithmus in der Realzeit erstellt und Strecke plant. Seine Kerneigenschaften sind automatische Reinigung und automatisches Aufladen ohne manuellen Eingriff. Der Staubsauger verfügt über eine außerordentlich große Saugleistung, Hochkapazitätsstaubbehälter, waschbaren HEPA Netzfilter und gesonderten Aufwischmodul. Effektives Reinigungsmodus besteht aus Staubsaugen und anschließendes Aufwischen.

Man kann die Mobilapplikation ins Smartphone herunterladen und mittels dieser Applikation die Reinigungskarte und den Betriebszustand des Staubsaugers in der Realzeit überwachen, den Reinigungsbereich definieren und die Zeit der Durchführung planen. Auch die Fernbedienung des Staubsaugers ist möglich. Wissenschaft und Technik erleichtern das Leben.

Wir sind über Ihre volle Zufriedenheit mit unserem Produkt überzeugt!

Produktvorstellung

Hauptfunktionen

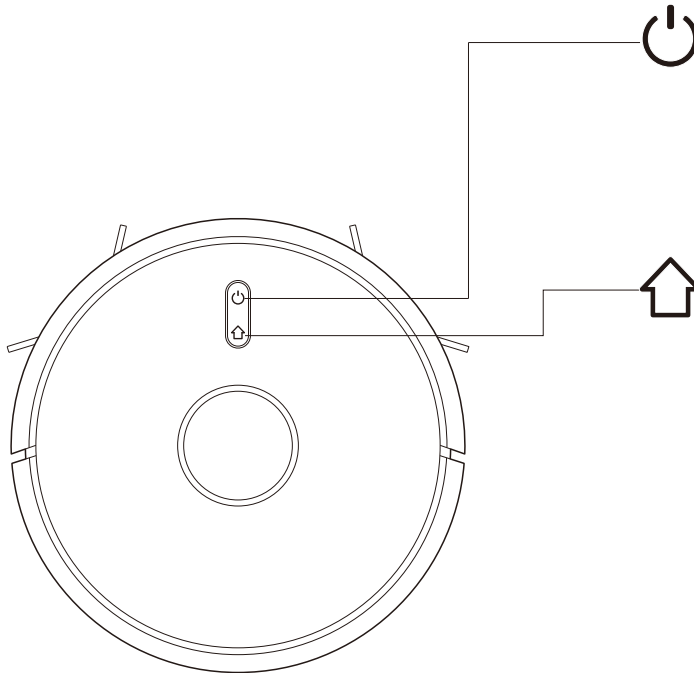

Reinigung / Aus- und Einschalten

- Kurzes Drücken: Reinigung/Pause
- Langes Drücken über 3 Sekunden: Einschalten/Ausschalten
- Langes Drücken über 15 Sekunden: erzwungenes Ausschalten unter außerordentlichen Umständen.

Aufladen / lokale Reinigung

- Kurzes Drücken: Aufladen / Pause
- Langes Drücken: lokale Reinigung

Anzeige

- Blau: Normaler Betrieb oder Aufladen
- Rot: Außerordentlicher Zustand oder leerer Akku
- Violett: Das Gerät ist nicht ans Netz angeschlossen

WiFi Reset

- Drücken Sie beide Drucktasten über 3 Sekunden gleichzeitig:

Produktvorstellung

Komponentenliste

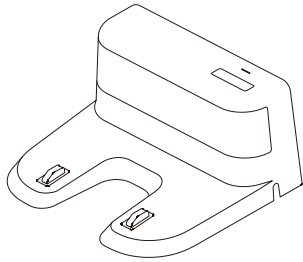

Ladestation x1

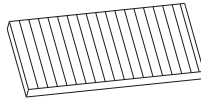

HEPA Filter + Schwammfilter x1

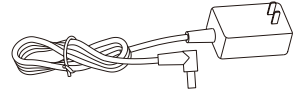

Ladeadapter x1

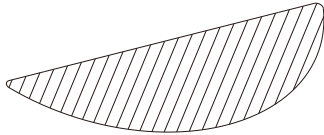

Staubklappe x1

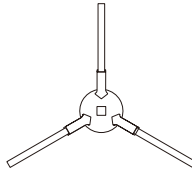

Linke Seitenbürste x2
Rechte Seitenbürste x2

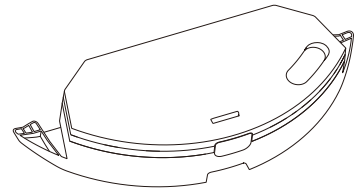

Elektrisch gesteuerter
Wasserbehälter

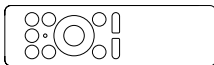

Fernbedienung

Produktvorstellung

Staubsauger-Roboter

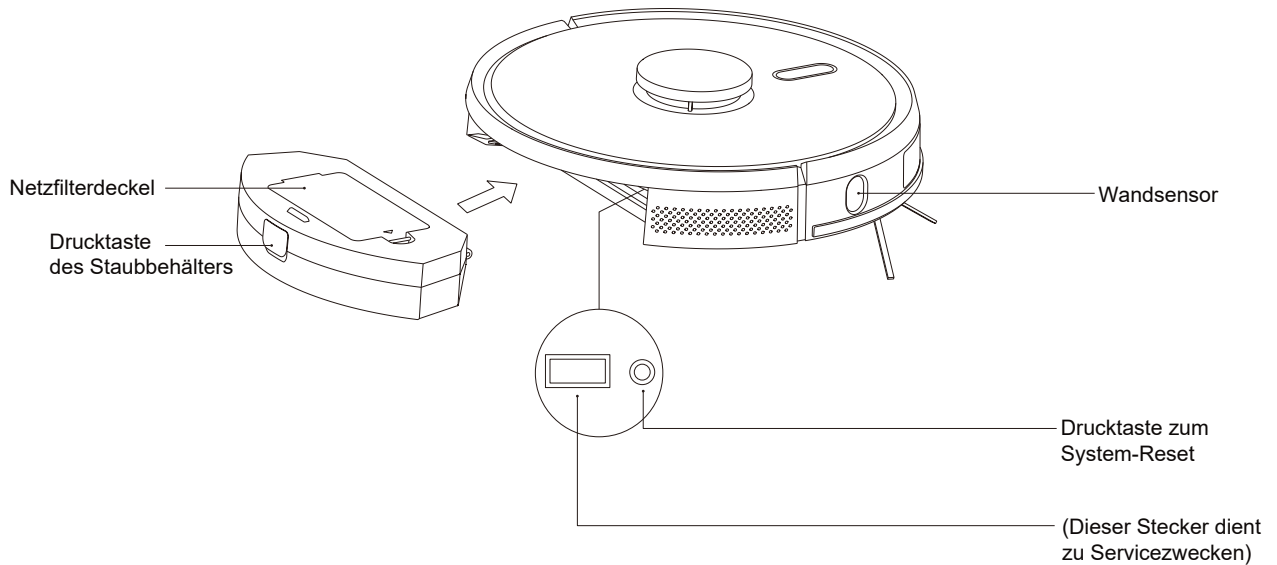

Produktvorstellung

Sensoren und Bauart

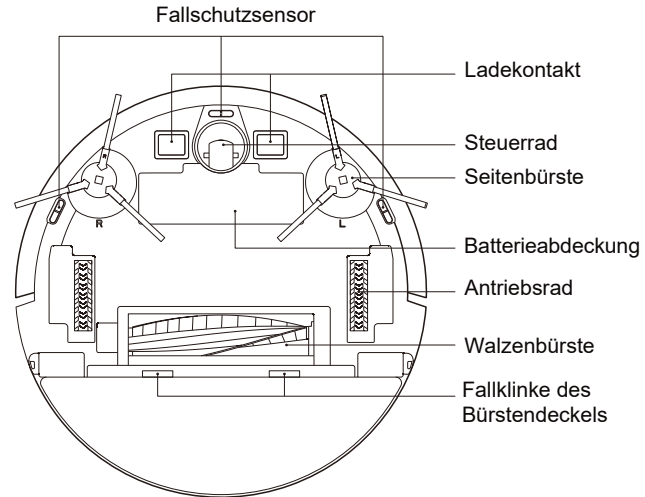
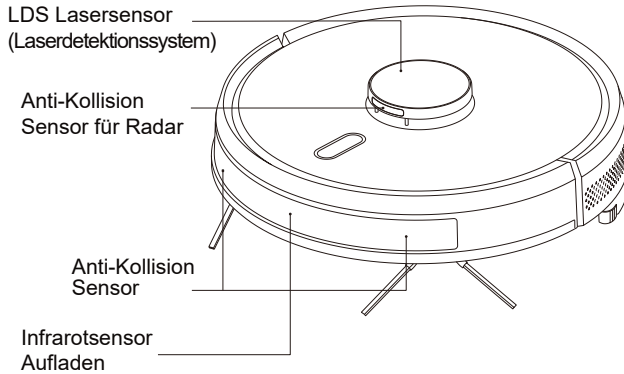

Produktvorstellung

Ladestation

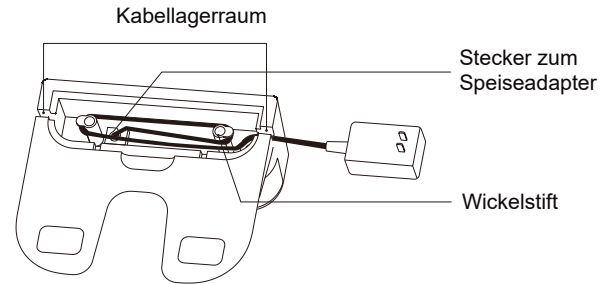
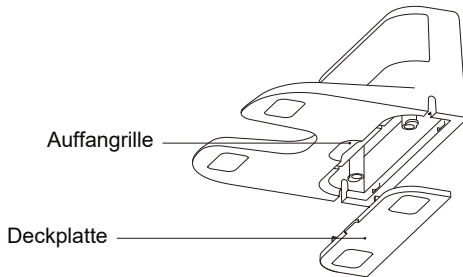
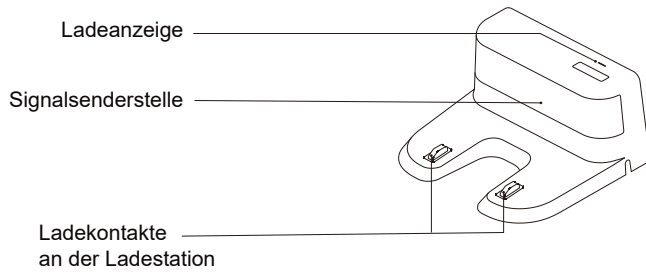

Installation

- 1 Schließen Sie die Einspeisung ein und die überflüssige Kabellänge legen Sie in den Kabelraum hinein.

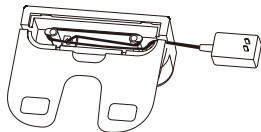

- 2 Stellen Sie die Ladestation an die Wand und schließen Sie die Netzversorgung an.

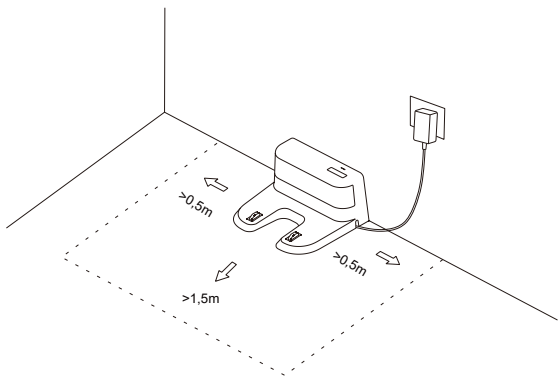

Bemerkung

Lassen Sie freien Raum von mindestens 0,5 m auf beiden Seiten und 1,5 m vor der Ladestation.

Wenn das Netzkabel senkrecht zum Boden führt, kann dieses vom Staubsauger aufgefangen werden, und die Einspeisung der Ladestation wird unterbrochen.

Bei eingeschalteter Einspeisung leuchtet die Ladeanzeige und nach der Beendigung schaltet diese aus.

- 3 Bewegen Sie nicht umsonst mit der Ladestation und vermeiden Sie ihre direkte Sonneneinstrahlung.

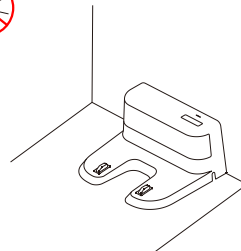

Bemerkung

Wenn die Ladestation umgestellt wird, kann der Staubsauger die Orientierung und die Reinigungskarte verlieren. Nach dem Restart erstellt der Staubsauger eine neue Karte und merkt sich diese, in der neuen Karte können jedoch Informationen über verbotene Stellen und sonstige Bereiche fehlen.

Das Signal der Ladestation kann durch direkte Sonneneinstrahlung gestört werden, und dies kann dem Staubsauger Rückkehr zu der Ladestation verhindern.

- 4 Einbau der Seitenbürste

Überzeugen Sie sich, dass die linke (L) und die rechte (R) Seitenbürste mit den Buchstaben L und R auf unterem Deckel übereinstimmen, und sobald ein „Einrasten“ hörbar ist, sind die Bürsten eingebaut.

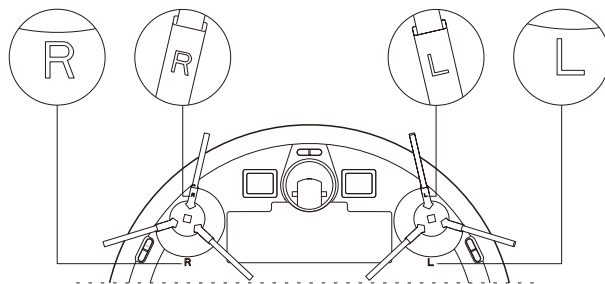

Einbau

5 Inbetriebnahme und Aufladen

Schalten Sie den Staubsauger durch langes Drücken  ein. Laden Sie diesen in der Ladestation auf, wenn die Einspeisungsanzeige normal leuchtet.

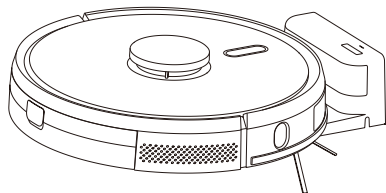

Bemerkung: Wenn der Staubsauger wegen leeres Akkus nicht eingeschaltet werden kann, lassen Sie diesen in der Ladestation aufladen, nach dem Aufladen schaltet er automatisch selbst ein. Das Gerät kann normal funktionieren, wenn der Akku auf über 20% aufgeladen ist.

6 Schließen Sie die Mobilapplikation an (dieser Schritt kann ausgelassen werden)

Lesen Sie die Anweisungen zum Anschließen ans WiFi-Netz durch, dann schließen Sie die Mobilapplikation an.

7 Beginnen Sie mit der Reinigung

Nach dem Einschalten des Aufladens fangen Sie mit der Reinigung durch kurzes Drücken der Drucktaste  auf dem Gerät an, oder benutzen Sie die Mobilapplikation. (Wenn Sie die Reinigung einstweilig unterbrechen möchten, drücken Sie eine beliebige Taste).

Bemerkung

Der Staubsauger-Roboter kann nicht zum Aufwischen von verschütteten Flüssigkeiten genutzt werden.

Wenn die Akku-Kapazität den Wert von 20 % unterschreitet, funktioniert der Staubsauger nicht mehr. Laden Sie den Akku auf.

Der Staubsauger kehrt zur Ladestation automatisch zurück, wenn die Akku-Kapazität auf 20 % senkt, schaltet dieser ab, und sobald die Kapazität 80 % wieder erreicht, setzt er mit der Reinigung fort.

Entfernen Sie vor dem Einsatz des Staubsaugers verschiedene Kabel (auch das Kabel der Ladestation), sowie sonstige Gegenstände aus dem Boden, die bei der Reinigung beschädigt werden könnten, wenn sie durch die Bürsten aufgefangen werden.

8 Einbau des Abwischmoduls

Einbau des Abwischmoduls: legen Sie das Wischtuch unter den Behälter mit Wasser.

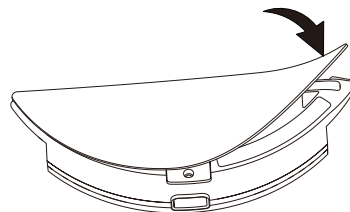

Elektrisch gesteuerter Wasserbehälter

Bemerkung: Nach der Reinigung ist das Wischtuch zu spülen, damit es in gutem Zustand bleibt.

Einbau

Abfüllen des Wasserbehälters: nehmen Sie den Deckel ab und füllen Sie den Behälter mit Wasser ab.

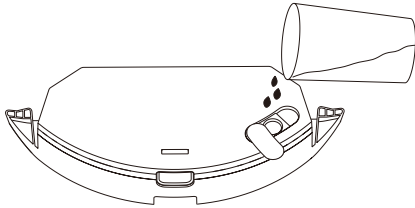

Elektrisch gesteuerter Wasserbehälter

Einbau des Moduls: Stecken Sie das Modul waagrecht in den hinteren Teil des Robots ein. Das Modul ist richtig eingesetzt, sobald ein „Einrasten“ hörbar ist.

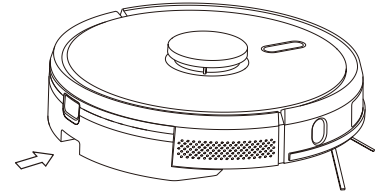

Elektrisch gesteuerter Wasserbehälter

9 Nehmen Sie das Abwischmodul heraus

Sobald der Staubsauger mit der Reinigung fertig ist, drücken Sie die Drucktaste in der Mitte des Wasserbehälters, um das Abwischmodul nach hinten ausziehen zu können. Schütten Sie Wasser aus dem Behälter aus und spülen Sie das Wischtuch (bewegen Sie während der Reinigung mit dem Roboter nicht und drehen Sie diesen nicht um).

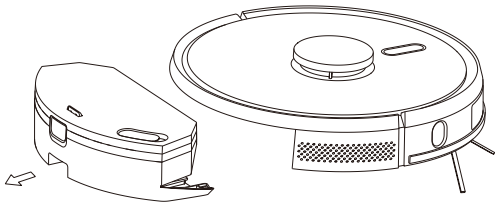

Elektrisch gesteuerter Wasserbehälter

Installation

10 Anweisungen für das Abwischmodul

Benutzen Sie das Abwischmodul nicht, wenn es über eine lange Zeit außer Betrieb war. Lassen Sie das Abwischmodul aus den Sicherheitsgründen während des Aufladens des Akkus und dann, wenn sie es nicht benutzen wollen, nicht im Staubsauger.

Wischen Sie die Teppiche nicht ab. Stellen Sie einen verbotenen Bereich in der Mobilapplikation ein, damit der Staubsauger dem Teppich ausweicht.

Ein besseres Ergebnis wird erzielt, wenn das Abwischmodul erst nach dem Ausfegen des Fußbodens erfolgt.

Wenn es erforderlich ist, Wasser aufzufüllen oder das Wischtuch zu spülen, stellen Sie die Reinigung ein, nehmen Sie das Abwischmodul heraus und anschließend legen Sie es nach den Schritten 8 und 9 in den Staubsauger zurück. Bewegen Sie während der Reinigung mit dem Staubsauger nicht und drehen Sie diesen nicht um, da er sonst die Orientierung und die Karte verlieren würde.

Die Funktion des Abwischens trägt zur Erreichung besserer Reinigung bei, sie kann jedoch beständige Flecken nicht entfernen, bzw. manuelle Arbeit nicht ersetzen.

Bedienungsanleitung

Ein-/Ausschalten

Drücken Sie die Taste  lang (über 3s), die Anzeige erleuchtet und der Staubsauger schaltet ein.

Wenn sich der Staubsauger im Bereitschaftsmodus befindet, drücken Sie die Taste  lang (über 3s), die Anzeige erlischt und der Staubsauger schaltet aus.

BEMERKUNG: Der Staubsauger kann nicht ausschalten, solange er geladen wird

Reinigung/Pause

Nach dem Start des Geräts drücken Sie kurz die Drucktaste  oder beginnen Sie mit der Reinigung mittels der Mobilapplikation.

Wenn Sie die Reinigung unterbrechen möchten, drücken Sie eine beliebige Taste.

Bemerkung

Der Staubsauger-Roboter kann nicht zum Aufwischen von verschütteten Flüssigkeiten genutzt werden.

Wenn die Akku-Kapazität den Wert von 20 % unterschreitet, funktioniert der Staubsauger nicht mehr. Laden Sie den Akku auf

Der Staubsauger kehrt zur Ladestation automatisch zurück, wenn die Akku-Kapazität auf 20 % senkt, schaltet er ab, und sobald die Kapazität 80 % wieder erreicht, setzt er mit der Reinigung fort

Entfernen Sie vor dem Einsatz des Staubsaugers verschiedene Kabel (auch das Kabel der Ladestation), sowie sonstige Gegenstände aus dem Boden, die bei der Reinigung beschädigt werden könnten, wenn sie durch die Bürsten aufgefangen werden.

Aufladen

Automatikmodus: Der Staubsauger kehrt nach der Beendigung der Arbeit automatisch in die Ladestation zurück.

Manueller Modus: In angehaltenem Zustand wird das Aufladen durch kurzes Drücken der Drucktaste  wieder aufgenommen, oder, wenn der Staubsauger durch Mobilapplikation gesteuert und aufgeladen wird, erleuchtet und erlischt die Anzeige stufenlos.

Bemerkung: Wenn der Staubsauger die Ladestation nicht finden kann, kehrt er automatisch in die Startposition zurück. In solchem Fall tragen Sie den Staubsauger in der Hand in die Ladestation hinüber.

Anweisungen

Reinigungsmodi

Nach der Einschaltung beginnt der Staubsauger den Raum zu scannen und die Karte zu generieren, die er dann geschickt in mehrere Bereiche gliedert. Dann beginnt er diese Bereiche nacheinander entlang der Wände effizient und gründlich, nach dem Plan der Reinigungsstrasse in der Form von Serpentinaen zu reinigen. Der Roboter kehrt nach der Beendigung der Arbeit automatisch in die Ladestation zurück.

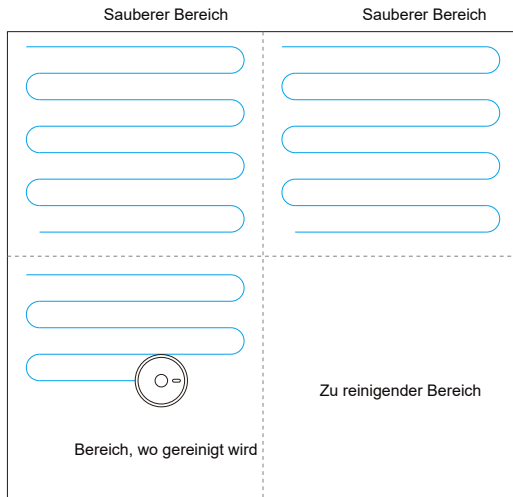

Bemerkung:

Bewegen Sie mit dem Staubsauger nicht umsonst, und vor allem nicht oft, wenn dieser im Betrieb ist. Wenn Sie mit dem Staubsauger schon bewegen müssen, bemühen Sie sich, diesen in die ursprüngliche Position zu legen. Sobald dieser mit seiner Arbeit fortfährt, bemüht er sich selbst zu orientieren. Wenn es ihm gelingt, fährt er mit der geplanten Reinigungsstrasse fort. Wenn es ihm nicht gelingt sich zu orientieren, hebt er die ursprüngliche Aufgabe auf, erstellt eine neue Karte und beginnt zu reinigen. Im solchen Fall kann es jedoch passieren, dass der Staubsauger die Ladestation nicht findet.

Reinigung vor Ort

Wenn bestimmte Stelle gründlicher zu reinigen ist, markieren sie den jeweiligen Punkt in der Mobilapplikation, der Staubsauger fährt automatisch in dessen Nähe, der markierte Punkt benutzt er als den Mittelpunkt und widmet sich der Reinigung der Fläche von 1,5 m x 1,5 m.

Teilreinigung

Wenn der Staubsauger über die Mobilapplikation nicht gesteuert werden kann, tragen Sie diesen an die Stelle hinüber, die zu reinigen ist. Drücken Sie die Taste  lang (über 3s), und der Staubsauger reinigt zweimal nacheinander den Raum von 1,8m x 1,8m.

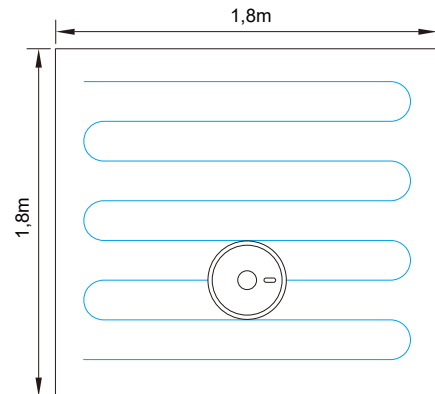

Anweisungen

Reinigung des vom Benutzer definierten Bereichs

Stellen Sie die Größe und die Position des zu reinigenden Bereichs in der Mobilapplikation ein. Sie können einen oder mehrere Bereiche einstellen. Der Staubsauger reinigt die Bereiche so, wie diese eingestellt wurden.

Verbotener Bereich

Stellen Sie einen oder mehrere verbotene Bereiche über die Mobilapplikation ein. Der Staubsauger führt die Reinigung durch, diese Bereiche lässt er jedoch aus.

Bemerkung

Der Staubsauger kann aufgrund eines Navigationsfehlers, eines mangelhaften Sensors oder aus sonstigen Gründen den verbotenen Bereich betreten.



Eine dauerhaft unzugängliche Zone kann ungültig werden, wenn die Position der Ladestation, bzw. die Möbelverteilung geändert wird. Deshalb bemühen Sie sich, den Staubsauger ohne unnötige Eingriffe reinigen lassen.

Eine dauerhaft unzugängliche Zone wird verloren, wenn der Staubsauger eine neue Karte erstellt.

Geplante Reinigung

Die Reinigung kann über die Mobilapplikation geplant werden. Der Staubsauger beginnt zum eingestellten Zeitpunkt zu reinigen, und anschließend kehrt er in die Ladestation zurück.

WiFi Reset

Wenn sich das Mobiltelefon aufgrund einer Änderung der Router-Konfiguration, einer Passwortänderung oder aus sonstigem Grund mit dem Staubsauger nicht verbinden kann, drücken Sie die Drucktasten  und  gleichzeitig, und zwar mindestens über 3 Sekunden, bis die Meldung „WiFi has been reset“ (WiFi Restart durchgeführt) erschallt, die Anzeige beginnt langsam violett zu blinken.



DND Modus (Nicht stören)

Im DND Modus (Nicht stören) reinigt der Staubsauger nicht automatisch, und es erschallen auch keine Meldungen. Das Zeitintervall vom DND Modus wird in der Mobilapplikation gestartet, bzw. angepasst.

Anpassung der Saugleistung

Über die Mobilapplikation kann geräuscharmer, normaler und hoher Saugleistungsgrad eingestellt werden.

Anpassung der Wassermenge (nur für elektrisch gesteuerten Wasserbehälter)

Über die Mobilapplikation kann niedriges, normales und hohes Niveau der verwendeten Wassermenge eingestellt werden.

Anweisungen

Anweisungen zur Fernbedienung

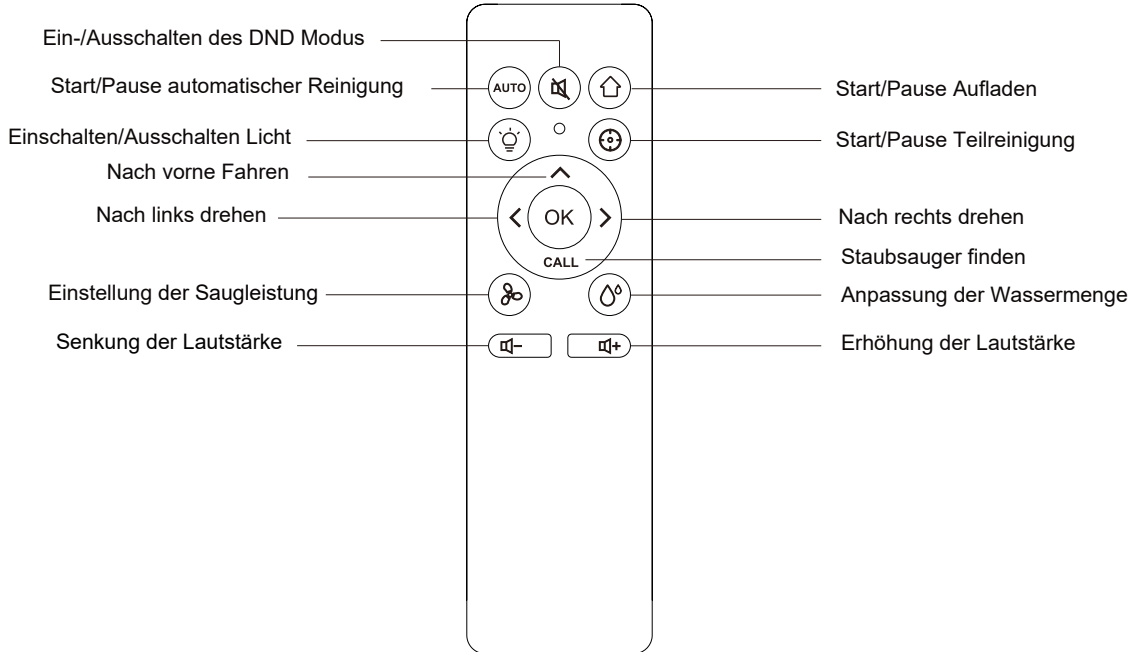

Tageswartung

Walzenbürste regelmäßig reinigen

1. Kippen Sie den Staubsauger um und drücken Sie die Fallklinke des Deckels, damit die Hauptbürste herausgenommen werden kann.
2. Entfernen Sie mit einer kleinen Bürste den Staub von der Innen- und Außenseite der Bürste.
3. Setzen Sie die Hauptbürste zurück auf und drücken Sie den Deckel, damit die Fallklinke einrastet.

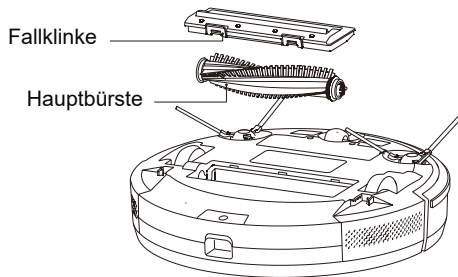

Seitenbürste regelmäßig reinigen

1. Kippen Sie den Staubsauger um, und nehmen Sie die Seitenbürste nach oben ab.
2. Entfernen Sie Haare und Schmutz und setzen Sie die Seitenbürste wieder auf.
3. Überzeugen Sie sich, dass die linke (L) und die rechte (R) Seitenbürste mit den Buchstaben L und R auf unterem Deckel übereinstimmen, und sobald ein „Einrasten“ hörbar ist, sind die Bürsten eingebaut.

Bemerkung: Die Seitenbürsten sind jede 3-6 Monate auszutauschen, damit das Ergebnis der Reinigung nicht schlechter wird.

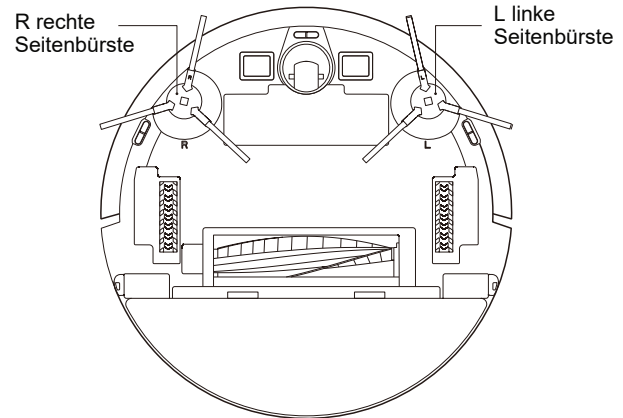

Tageswartung

Den Staubbehälter und die Filter reinigen Sie regelmäßig.

1. Drücken Sie die Drucktaste und ziehen Sie den Staubbehälter nach hinten heraus.

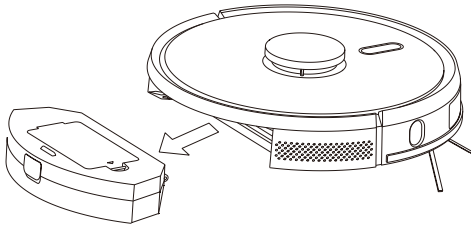

2. Öffnen und reinigen Sie den Staubbehälter.

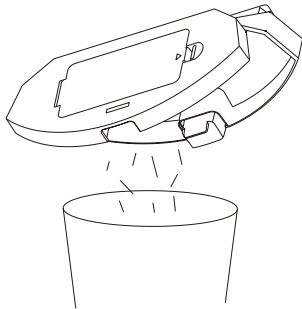

Netzfilter regelmäßig reinigen

1. Nehmen Sie das Filternetz, den Schwamm und den HEPA Filter nach einer längeren Betriebszeit heraus.
2. Waschen Sie das Filternetz, den Schwamm und den HEPA Filter mit Wasser.
3. Schütteln Sie die Wassertropfen ab, und lassen Sie die Teile gründlich auf natürlichem Wege abtrocknen.
4. Nach dem Abtrocknen bauen Sie diese in der Reihenfolge Filternetz, Schwamm, HEPA Filter ein.

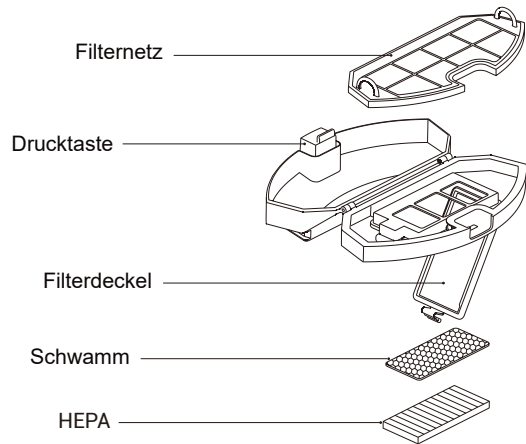

Tageswartung

Abwischmodul regelmäßig reinigen

1. Entfernen Sie das Gewebe (Mopp) und schütten Sie Wasser aus dem Behälter aus.

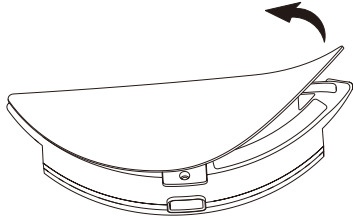

Elektrisch gesteuerter Wasserbehälter

2. Waschen Sie den Mopp, lassen Sie diesen abtrocknen, und trocknen Sie auch den Wasserbehälter ab.

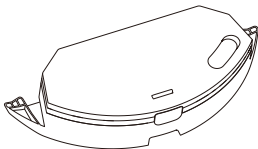
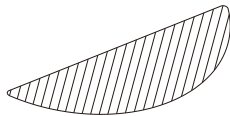
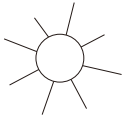

Elektrisch gesteuerter Wasserbehälter

Sensor regelmäßig reinigen

Reinigen Sie die Sensoren mit einem weichen Tuch.

1. Reinigen Sie die Sensoren der Wanddetektion rechts.
2. Drei Fallschutzsensoren auf der unteren Seite des Staubsaugers.
3. Infraroter Aufprallschutzsensor im vorderen Teil des Roboters.
4. Radar-Aufprallschutzsensor im oberen Teil des Roboters.
5. Elektrischer Aufprallschutz und Kontakte zur Verbindung mit der Ladestation im unteren Teil des Staubsaugers.
6. Signalsenderstelle in der Ladestation.



Abb..1

Tageswartung

Sensor einmal pro Monat reinigen

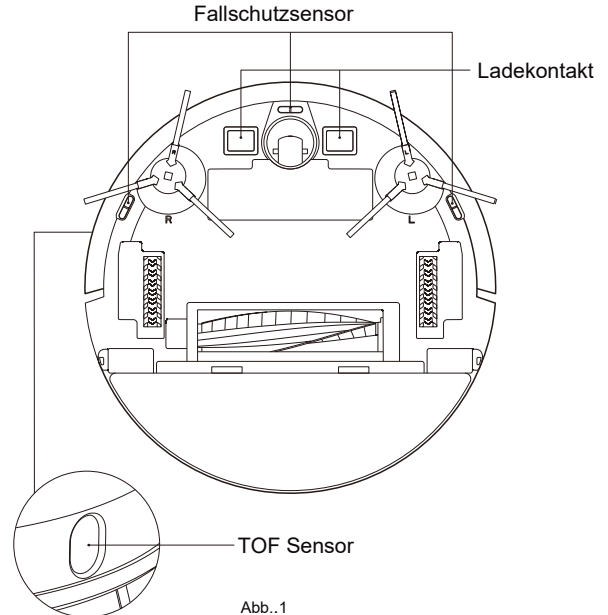

Abb..2



Abb..3

Akku

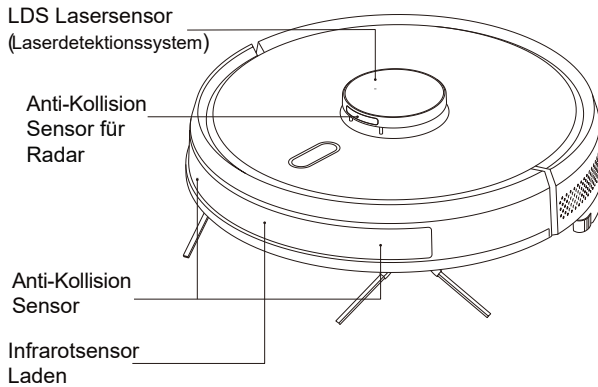
Der Staubsauger verfügt über leistungsstarke Lithium-Ionen-Akkus. Um die Akku-Kapazität zu erhalten, sollte der Staubsauger bei alltäglicher Nutzung aufgeladen sein.

Wenn der Staubsauger über einen längeren Zeitraum nicht genutzt werden soll, schalten Sie diesen aus und lagern Sie diesen ordentlich. Mindestens einmal pro 3 Monate lassen Sie den Akku aufladen, damit dieser durch zu große Entladung nicht zerstört wird.

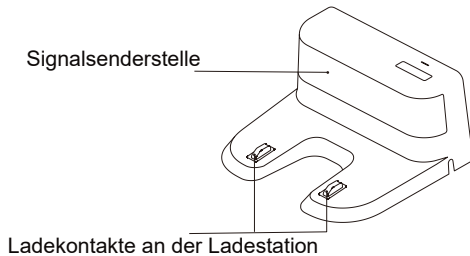
Upgrade der Firmware

Firmware Upgrade über die Mobilapplikation. Wenn eine neue Version der Firmware erscheint, ist diese nach den Anweisungen anzuwenden. Beim Upgrade der Firmware sollte die Akku-Kapazität mindestens 50 % betragen, und daher ist es günstig, den Staubsauger in die Ladestation zu stellen.

Drucktaste zum System-Reset

Nehmen Sie den Staubbehälter heraus, entfernen Sie den Gummistöpsel und drücken Sie die Drucktaste Reset (siehe Seite 3). Die Karte wird dadurch verloren, die Zeiteinstellung, die WiFi-Einstellung und eigene Einstellungen bleiben jedoch erhalten.



Anweisungen zum WiFi-Anschluss



1. Laden Sie die Applikation von Google Play oder Apple herunter. Zugang zu der Applikation können Sie einfach durch Einscannen des QR Codes erhalten, siehe oben. Eventuell können Sie die Schlüsselwörter „Smart life“ suchen.

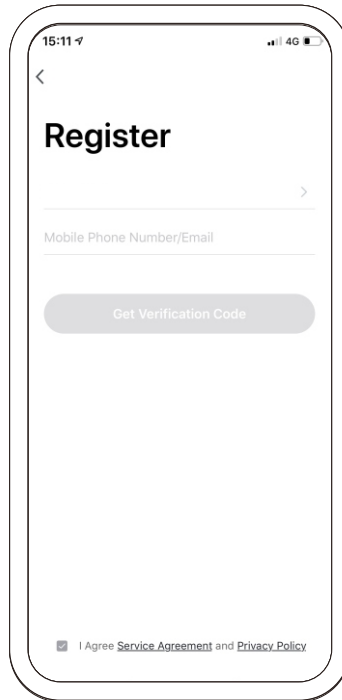

2. Neue Benutzer müssen sich registrieren und ein neues Konto erstellen. Benutzer, die schon über ein Konto verfügen, können sich zur Smart life Applikation anmelden.

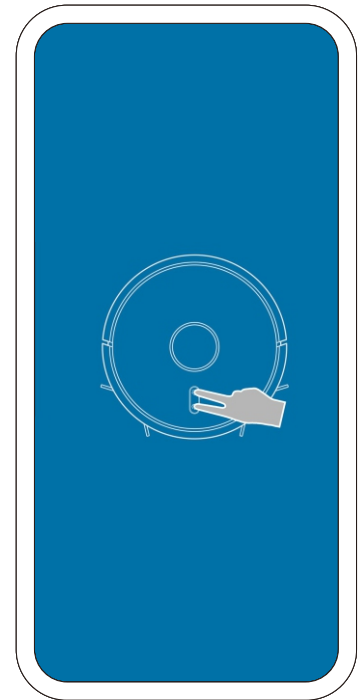

3. Überprüfen Sie vor dem Anschluss, ob sich die Einheit im Bereitschaftsmodus befindet. Drücken Sie die Drucktasten Home und ON (Nach Hause und Einschalten) gemeinsam über mindestens 3 Sekunden, bis der Staubsauger zu blinken beginnt und die Meldung „WiFi lost, please follow the App instruction for reconnection“ (WiFi-Anschluss verloren, schließen Sie sich nach den Anweisungen der Applikation wieder an) erschallt. Überprüfen Sie, ob Ihr Telefon ans gleiche WiFi-Netz angeschlossen ist, an welches auch der Staubsauger anzuschließen ist.



Anweisungen zum WiFi-Anschluss

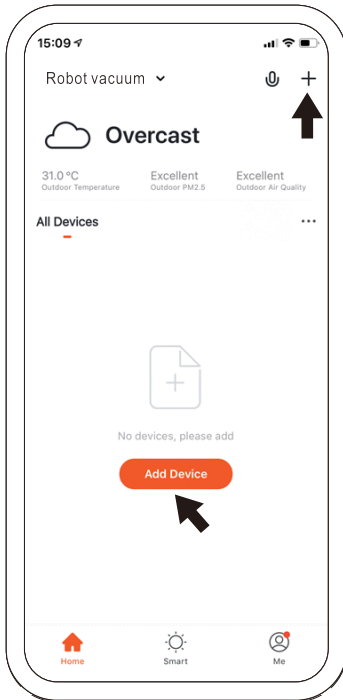

4. Starten Sie die Applikation und drücken Sie „+“, um ein Gerät hinzuzufügen, oder Sie können die Drucktaste zum Hinzufügen eines Geräts benutzen.

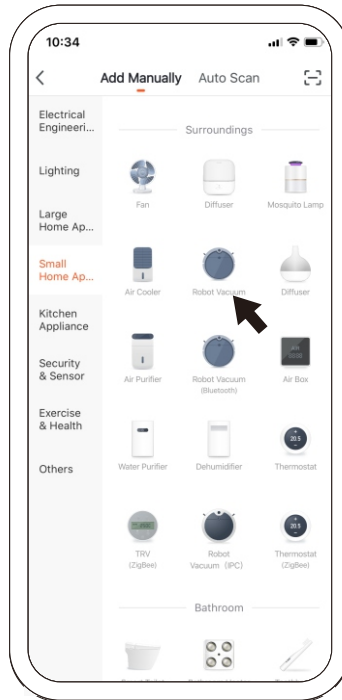

5. Wählen Sie den Gerätetyp aus: „Robot vacuum“.

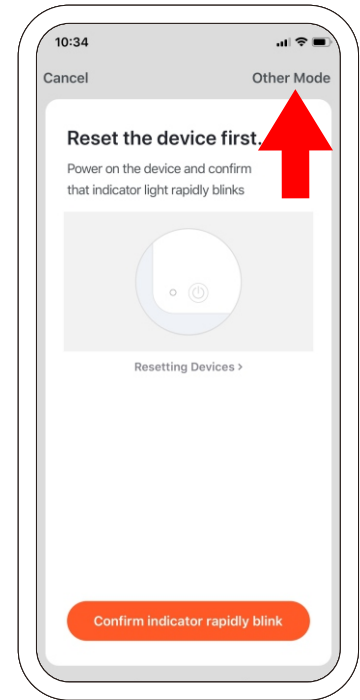

6. Wählen Sie „Other Mode“ (Sonstiger Modus)



Anweisungen zum WiFi-Anschluss

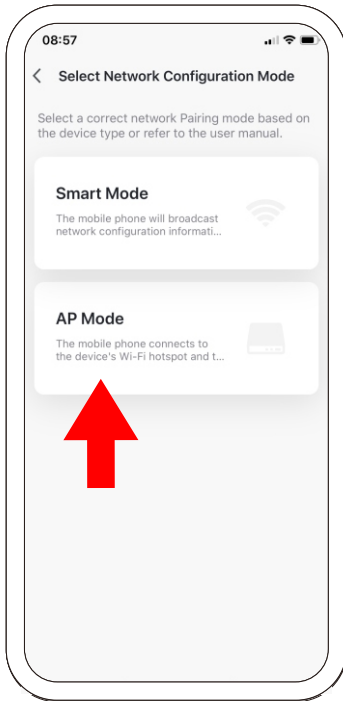

7. Wählen Sie „AP Mode“ (AP Modus, Zutrittspunkt)

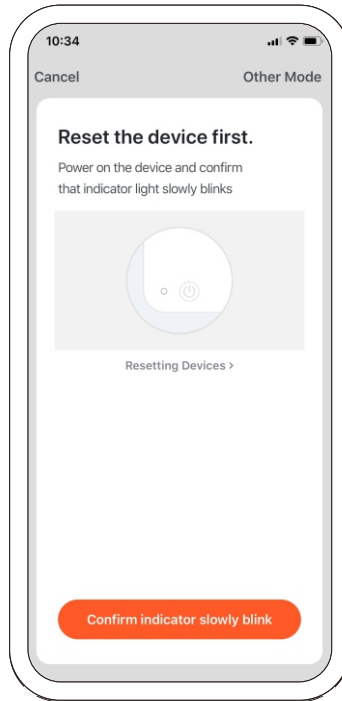

8. Schauen Sie, ob die WiFi-Anzeige am Staubsauger langsam blinkt, und dann drücken Sie die orange Drucktaste im unteren Teil des Displays zur Bestätigung.

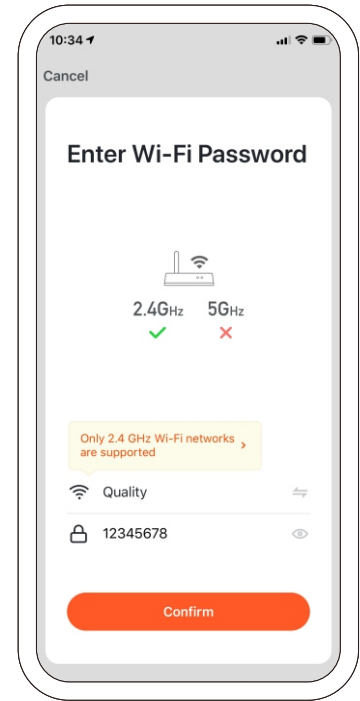

9. Geben Sie WiFi-Netzpasswort ein und drücken Sie Bestätigen. Wir weisen noch einmal auf die Tatsache hin, dass 5 GHz Bereich noch nicht zur Verfügung steht.



Anweisungen zum WiFi-Anschluss

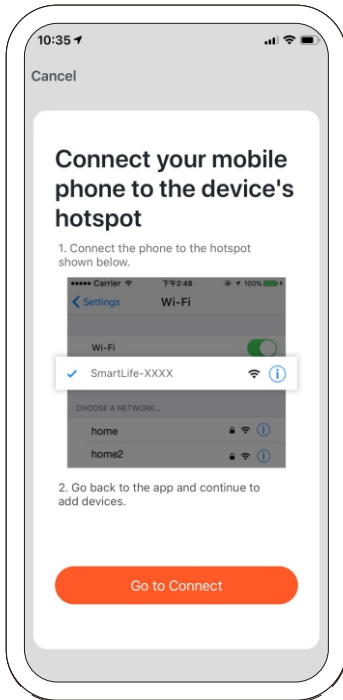

10. Bestätigung durch Drücken der orangen Drucktaste im unteren Teil des Displays



11. Öffnen Sie Netzeinstellungen im Telefon, und schließen Sie sich ans Netz „Smart life xxx“ an. Für den Anschluss ist kein Passwort erforderlich. Dann kehren Sie in die Applikation zurück und beenden Sie die Einstellung.

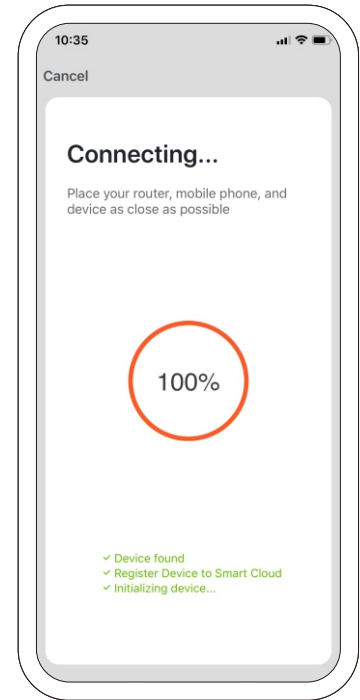

12. Die Applikation verbindet sich automatisch mit dem Gerät. Sobald die Meldung erschallt, ist das Gerät angeschlossen.

Gewöhnliche Probleme

Problem	Lösung
Der Staubsauger kann nicht eingeschaltet werden	<ul style="list-style-type: none"> • Wenn der Akku leer ist, stellen Sie den Staubsauger in die Ladestation, um ihre Kontakte zu verbinden, und das Gerät schaltet automatisch ein (wenn der Akku ganz leer ist, erfolgt die Einschaltung erst nach einer Weile des Aufladens). • Dies kann auch bei der Umgebungstemperatur unter 0°C, bzw. über 50°C passieren, benutzen Sie den Staubsauger im Temperaturbereich zwischen 0-40 Grad.
Der Staubsauger wird nicht aufgeladen.	<ul style="list-style-type: none"> • Nehmen Sie den Staubsauger aus der Ladestation heraus, überprüfen Sie, ob die Anzeige der Ladestation leuchtet und ob beide Kabel zuverlässig an den Stromversorgungsadapter angeschlossen sind. • Wenn der Kontakt des Staubsaugers mit der Ladestation unvollkommen ist, reinigen Sie alle Kontakte, und versuchen Sie eventuell die Seitenbürste zur Seite zu schieben.
Der Staubsauger wird nicht geladen.	Der Staubsauger ist zu weit von der Ladestation entfernt, bringen Sie ihn näher und versuchen Sie es noch einmal.
Ungewöhnliches Verhalten	Schalten Sie den Staubsauger aus und dann wieder ein.
Ungewöhnliches Geräusch beim Betrieb	Fremde Gegenstände konnten auf die Hauptbürste, die Seitenbürsten oder auf die Rollen aufgewickelt werden, schalten Sie den Staubsauger aus und entfernen Sie die Verschmutzung.
Verminderte Effektivität der Reinigung, bzw. der Staub fällt heraus.	<ul style="list-style-type: none"> • Der Staubbehälter ist voll, leeren Sie diesen aus. • Das Filternetz ist verstopft, dieses ist reinigen, bzw. auszutauschen. • Fremde Geräte sind in der Hauptbürste verwickelt, entfernen Sie diese.
Kein WiFi-Anschluss möglich.	<ul style="list-style-type: none"> • Das WiFi-Netzsignal ist schwach, stellen Sie die Signalabdeckung des ganzen Raumes sicher. • Unübliches Verhalten des WiFi-Anschlusses, resetieren Sie Wi-Fi, laden Sie die neueste Version der Applikation herunter und versuchen Sie sich noch einmal anzuschließen. • Es wurde ein falsches Passwort eingegeben. • Der Router sendet im Bereich von 5 GHz, der Staubsauger kann jedoch das Signal nur im Bereich von 2,4 GHz empfangen.
Die Reinigung wurde im geplanten Zeitraum nicht durchgeführt.	Geplante Reinigung beginnt nur dann, wenn der Akku mindestens auf 30% aufgeladen ist.
Der Staubsauger verbraucht eine geringe Strommenge, auch wenn er in der Ladestation steht.	Der Staubsauger verbraucht eine geringe Strommenge, auch wenn er in der Ladestation steht, dies ist für die beste Akku-Leistung wünschenswert.
Die ersten drei Ladungsprozesse sollten ca. 16 Stunden dauern.	Der Lithium-Akku kann sofort nach dem Aufladen genutzt werden, und dieser Akku weist keinen sogen. Gedächtniseffekt auf.

Problemlösung

Bemerkung	Lösung
Fehler 1: Oh dear! I cannot find the dust collector (Ich kann den Staubbehälter nicht finden)	Die Reinigung beginnt nach dem Einlegen des Staubbehälters.
Fehler 2: Please check if the radar on top has been covered or blocked (Überprüfen Sie, ob der Radaraufsatz nicht abgedeckt oder abgeschirmt ist)	(Auf der Fläche von 6x6m befinden sich keine Hindernisse).
Fehler 3: Please place me in a new location and try again (Stellen Sie mich an eine andere Stelle und versuchen Sie es noch einmal)	Heben Sie den Staubsauger oder hängen Sie diesen in die Luft auf.
Fehler 4: Please scrub the cliff sensor, and restart me from a new location (Reinigen Sie den Treppensensor und starten Sie mich an einer anderen Stelle)	Der Treppensensor ist abgedeckt oder in der Höhe.
Fehler 5: Please scrub the front sensor, and restart me from a new location (Reinigen Sie den vorderen Sensor und starten Sie mich an einer anderen Stelle)	Infraroter Aufprallschutzsensor ist verschmutzt oder abgedeckt.
Fehler 6: Please scrub the right-hand sensor, and restart me from a new location (Reinigen Sie den Sensor rechts und starten Sie mich an einer anderen Stelle)	Der Wandsensor ist verschmutzt oder abgedeckt.
Fehler 7: Please scrub the radar housing on top, and restart me from a new location (Wischen Sie den Radardeckel oben und starten Sie mich an einer anderen Stelle)	Der Radar-Aufprallsensor ist verschmutzt oder abgedeckt.
Fehler 8: Please check if the bumper has been blocked in some way (Überprüfen Sie, ob der Stoßfänger nicht blockiert ist)	Der Rand- oder Anti-Kollision Sensor ist verklebt.
Fehler 9: Master, please clean the dust container and filter (Leeren Sie den Staubbehälter aus und reinigen Sie den Filter, Chef)	Der Staubbehälter ist voll, bzw. der Filter ist auszutauschen.
Fehler 10: Dust container has been removed, please clean the container and filter (Der Staubbehälter wurde herausgenommen, reinigen Sie diesen, sowie den Filter)	Nach der Anzeige vom Fehler 9 hat der Benutzer den Staubbehälter herausgenommen, und deshalb wurde Fehler 10 angezeigt.
Fehler 11: I'm stuck, please help me! (Hilfe, ich habe mich verklemmt!)	Der Staubsauger ist irgendwo hängen geblieben.

Fehlerbehebung

Bemerkung	Lösung
Fehler 12: Please place me correctly! (Stellen Sie mich aufrecht, bitte!)	Der Staubsauger steht schief.
Fehler 13: Please check if my wheels have become blocked somewhere (Überprüfen Sie, ob meine Rollen nicht blockiert sind)	Das Antriebsrad ist verklemmt oder verwickelt.
Fehler 14: Please check if the main brush has become stuck (Überprüfen Sie, ob die Hauptbürste nicht blockiert ist)	Die Hauptbürste ist verklemmt oder verwickelt.
Fehler 15: Please check if the side brushes have become stuck (Überprüfen Sie, ob die Seitenbürsten nicht blockiert sind)	Die Seitenbürste ist verklemmt oder verwickelt.
Fehler 16: What's going on? (Was ist los?) Where is the docking station? (Wo ist die Ladestation?)	Die Ladestation kann nicht gefunden werden, oder sie ist vom Stromnetz getrennt.
Fehler 17: Oh dear! (Oh je) Program error, please restart me (Programmfehler, starten Sie mich bitte)	Unübliches Verhalten ist auf einen unbekanntem Fehler zurück zu führen, starten Sie den Staubsauger.
Fehler 18: Error encountered initiating shutdown (Beim Ausschalten ist ein Fehler aufgetreten)	Der Staubsauger weist den Benutzer hin und schaltet automatisch aus, oder er wird geladen.
Fehler 19: Low battery, please recharge (Der Akku ist leer, bitte aufladen)	Wenn die Akku-Kapazität zu niedrig ist und der Staubsauger sich nicht in der Ladestation befindet, wird die Reinigung unterbrochen (die Akku-Kapazität unterschreitet 10 %).
Fehler 20: To shut me down, please place me away from the docking station (Wenn Sie mich ausschalten wollen, nehmen Sie mich aus der Ladestation heraus)	Der Staubsauger schaltet aus, wenn er noch in der Ladestation geladen wird.

Sicherheitshinweise

Einschränkungen

- Das Produkt ist zur Reinigung der Fußböden in den Haushalten bestimmt, es darf draußen (z.B. zur Reinigung von Balkons), zur Reinigung von Gegenständen außerhalb des Fußbodens (z.B. Sitzgarnitur) und in Büro- oder gewerblichen Räumen nicht genutzt werden.
- Benutzen Sie das Produkt ohne Schutzeinfriedung nicht draußen und an erhöhten Stellen (verschiedene Überdachungen, Außenterrassen und obere Möbelflächen).
- Benutzen Sie den Staubsauger nicht bei den Temperaturen über 40 oder unter 0 °C, beziehungsweise wenn Flüssigkeiten oder klebende Stoffe auf dem Fußboden verschüttet wurden.
- Auf dem Fußboden liegende Kabel sind vor der Reinigung aufzuhängen, damit sich der Staubsauger darin nicht verwickelt.
- Entfernen Sie leicht zerbrechliche Gegenstände und Abfälle (z.B. Kunststoffbeutel, usw.) vom Fußboden, damit der Staubsauger keinen Schaden durch eventuellen leichten Aufprall verursacht, bzw. nicht hängen bleibt.
- Personen mit körperlicher, geistlicher oder Sinnesbehinderung (sowie Kinder) dürfen mit dem Gerät nicht arbeiten oder dieses bedienen.
- Kinder dürfen nicht mit dem Produkt spielen. Bringen Sie die Kinder und die Haustiere in den Reinigungszeiten des Staubsaugers an eine andere Stelle.
- Die Hauptbürste und sonstiges Zubehör des Staubsaugers sind außerhalb der Reichweite der Kinder aufzubewahren.
- Es darf nichts auf den stehenden, bzw. sich bewegenden Staubsauger gelegt werden (dies gilt auch für die Kinder und die Haustiere).
- Wenn der Staubsauger arbeitet, nähern Sie sich mit den Haaren, den Fingern oder sonstigen Körperteilen nicht zu der Saugöffnung, gleiche Regel gilt auch für die Haustiere.
- Das Produkt ist nicht zur Entfernung von brennenden Gegenständen, z.B. brennenden Zigaretten bestimmt.
- Benutzen Sie den Staubsauger nicht zur Reinigung von Hochflor Teppichen (manche dunklen Teppiche dürfen nicht laufend staubgesaugt werden).
- Lassen Sie den Staubsauger keinen harten oder scharfen Schmutz ansaugen (z.B. Abfall aus dekorativen Materialien, Scherben, Nägel, usw.) • Halten Sie den Staubsauger beim Übertragen nicht an Schutzdeckeln, am Laserabstandssensor oder am Stoßfänger.
- Der Staubsauger und die Ladestation sind bei der Reinigung und der Wartung auszuschalten.
- Benutzen Sie kein feuchtes Tuch oder keine flüssigen Reinigungsmittel zur Reinigung.
- Benutzen Sie das Produkt strikt nach der Bedienungsanleitung. Die Verantwortung für jegliche Schäden und Verletzungen, die auf unrichtige Nutzung zurück zu führen sind, hat der Benutzer zu tragen.
- Die Abwischfunktion darf nicht auf Teppichen und oberen Möbelflächen genutzt werden.
- Vergessen Sie nicht, den Wasserbehälter vor dem Aufladen vom Akku aus dem Staubsauger heraus zu nehmen.

Sicherheitshinweise

Akku und Aufladen

- Benutzen Sie keine Akkus, Ladestation oder Ladegerät von anderen Herstellern.
- Versuchen Sie nicht, den Akku, bzw. die Ladestation zu beleben, bzw. zu demontieren.
- Halten Sie die Ladestation von den Wärmequellen (z.B. Heizkörper) fern.
- Reinigen Sie die Kontakte der Ladestation mit keinem nassen Tuch, bzw. mit nassen Händen.
- Gebrauchte Akkus sind nicht mit Hausmüll zu entsorgen. Gebrauchte Akkus sind von einem spezialisierten Recyclingunternehmen zu entsorgen.
- Bei der Kabelbeschädigung ist dieses sofort durch ein anderes, aus offiziellen Quellen angeschafftes Kabel zu ersetzen.
- Befördern Sie den Staubsauger in Originalverpackung, im ausgeschalteten Zustand.
- Wenn der Staubsauger über längere Zeit nicht benutzt wird, lassen Sie den Akku auf volle Kapazität aufladen und anschließend lagern Sie den Staubsauger an einer trockenen, kalten Stelle. Mindestens einmal pro 3 Monate lassen Sie den Akku aufladen, damit dieser durch zu große Entladung nicht zerstört wird.

Informationen über Lasersicherheit

- Der Laserabstandssensor entspricht der Norm für Laserprodukte der Klasse 1, IEC60825, und generiert keine gefährliche Laserstrahlung.



Entsorgung: Das durchgestrichene Mülleimersymbol auf Ihrem Produkt, in der Begleitdokumentation oder auf der Verpackung weist darauf hin, dass in der Europäischen Union alle elektrischen und elektronischen Geräte, Batterien und Akkus separat als Sondermüll entsorgt werden müssen. Entsorgen Sie diese Produkte nicht als unsortierten Hausmüll.

KONFORMITÄTSERKLÄRUNG

Hiermit erklärt das Unternehmen Abacus Electric, s.r.o., dass SALENTE L5 die Anforderungen der Normen und Vorschriften erfüllt, die für den Gerätetyp relevant sind.

Die vollständige Konformitätserklärung finden Sie unter <ftp://ftp.salente.cz/ce>

Importeur / Dovožca / Importer / Importör

Abacus Electric, s.r.o.

Planá 2, 370 01, Tschechische Republik

Hersteller / Výrobca / Manufacturer / Gyártó Naxya Limited

Naxya Limited

No.5, 17/F, Strand 50, 50 Bonham Strand, Sheung Wan, Hong Kong

Hergestellt in China

Copyright © Abacus Electric, s.r.o.

WWW.SALENTE.CZ

Alle Rechte vorbehalten

Das Produktdesign und die technischen Daten können ohne vorherige Ankündigung geändert werden.